

water in motion

Preisliste

Absperrarmaturen 1.3

Freistrom-/KFR-Ventile DIN-DVGW aus Gussmessing

Freistrom-/KFR-Ventile DIN-DVGW aus Press-Messing

Marktmodelle

Ventile mit Pressanschluss

Abzweig-T-Ventile

Oberteile

Probenahmeventil

Dämmschalen für Freistrom-/KFR-Ventile

und Rückflussverhinderer

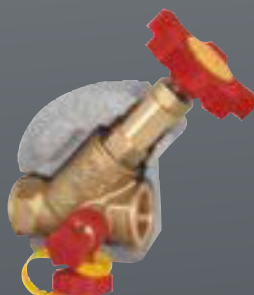



Produktion



Montage



Versand





Trinkwasserverordnung

DVGW-Zertifikate bestätigen bei Produkten für die Trinkwasserinstallation die Eignung der verwendeten Werkstoffe nach der gültigen Trinkwasserverordnung und die Erfüllung aller Produkteigenschaften nach gültigen Produktnormen (DIN, DIN EN oder DVGW-Arbeitsblätter).

Trinkwasserverordnung und Umweltbundesamt (UBA)-Positivliste betreffen alle wasserführenden Bauteile. Auf der Grundlage der TrinkwV hat das Umweltbundesamt für metallene Werkstoffe in Kontakt mit Trinkwasser eine Bewertungsgrundlage erarbeitet. Diese enthält auch die Liste (UBA-Positivliste) von trinkwasserhygienisch geeigneten Werkstoffen.



Inhalt	Preisgruppe	Seite
FKO-Oberteile	9	6-7
DIN-DVGW Freistromventile, KFR-Ventile Blue-tec	9	8
Freistromventile	9.1	10
KFR-Ventile	9.1	10-11
KFR-Ventile / Außengewinde	9.2	11
Freistromventile / Außengewinde	9.2	12
Freistrom-/KFR-Ventile mit Pressverschraubung	9.3	13
Freistrom-/KFR-Ventile mit Innengewinde Pressanschluss	9.4	15
Absperrarmaturen	10	16
DIN-DVGW Durchgangsventile / Muffenanschluss	10.1	17
Kesselentleer- und Kesselfüllventile	10.1	17-18
Rückschlagventile / Muffenanschluss	10.2	19
Rückschlagventile / Lötanschluss	10.2	19
Schrägsitzventile / Muffenanschluss	10.2	19
Schrägsitzventile / Lötanschluss	10.2	20
Schmutzfänger	10.3	21
Produktdaten		22
DIN-DVGW Absperrarmaturen aus Press-Messing	11	23
Freistromventile aus Press-Messing	10.3	24
KFR-Ventile aus Press-Messing	10.3	24
DIN-DVGW Freistromventil, KFR-Ventile	11	25
Freistromventile / Muffenanschluss	11	26
KFR-Ventile / Lötanschluss	11.1	26-27, 28
KFR-Ventile / Muffenanschluss	11.1	27
Rückflussverhinderer / Muffenanschluss	11.2	29
DIN-DVGW Freistromventil, KFR-Ventile Außengewinde	12	30
Freistromventile / Außengewinde	12.1	31
KFR-Ventile / Lötanschluss	12.1	32
Rückflussverhinderer / Außengewinde	12.1	33
DIN-DVGW-Ventile mit Pressanschluss	12.2	34
Freistrom- / KFR-Ventile mit Außengewinde, Pressanschluss	12.2	35
Rückflussverhinderer / Außengewinde, Pressanschluss	12.2	35
Rückflussverhinderer / Innengewinde, Pressanschluss	12.3	36
Freistrom- / KFR-Ventile mit direktem Pressanschluss	12.3	38
Abzweig-T-Ventile, Kompaktverteiler	8	39
Abzweig-T-Ventile Freistrom	8	40-42, 47-49
Abzweig-T-Ventile KFR	8	43-45, 51-53
Zubehör	8	46, 50, 54
Produktdaten		55-56
ATV-Verteiler (ohne Rinne)	8	57, 59
ATV-Stationen (mit Rinne)	8	58, 60
Oberteile, Zubehör - Messing	13	61
Oberteile	13	62-64
Produktdaten		65

Alle Informationen werden nach aktuellen Kenntnissen aufbereitet. Sie sind unverbindlich. Nachdruck von Texten und Fotos (auch auszugsweise) sowie Vervielfältigungen jeder Art bedürfen der schriftlichen Genehmigung des Herausgebers.

Der aktuelle MTZ ist in den vorliegenden Preisen nicht enthalten.

Inhalt	Preisgruppe	Seite
DIN-DVGW Absperrarmaturen Rotguss		66
Rotguss Freistromventil / Muffenanschluss	RG11	67
Rotguss KFR-Ventil / Muffenanschluss	RG11.1	67
Rotguss Freistromventil / Außengewinde	RG12.1	68
Rotguss KFR-Ventil / Außengewinde	RG12.1	68
Rotguss Freistrom-KFR Ventile AG mit Pressanschluss	RG12.2	68
Rotguss Freistrom-KFR Ventile IG mit Pressanschluss	RG12.3	68
Rotguss Freistromventil / Muffenanschluss, Oberteil: Messing	RM11	69
Rotguss KFR-Ventil / Muffenanschluss, Oberteil: Messing	RM11.1	69
Rotguss Freistromventil / Außengewinde, Oberteil: Messing	RM12.1	70
Rotguss KFR Ventil / Außengewinde, Oberteil: Messing	RM12.1	70
Rotguss Freistrom-KFR Ventile AG mit Pressanschluss, Oberteil: Messing	RM12.2	70
Rotguss Freistrom-KFR Ventile IG mit Pressanschluss, Oberteil: Messing	RM12.3	70
Rotguss Freistromventil / Muffenanschluss mit Dämmschale	RD11	71
Rotguss KFR-Ventil / Muffenanschluss mit Dämmschale	RD11.1	71
Rotguss Freistromventil / Außengewinde mit Dämmschale	RD12.1	72
Rotguss KFR Ventil / Außengewinde mit Dämmschale	RD12.1	72
Rotguss Freistrom-KFR Ventile AG mit Pressanschluss mit Dämmschale	RD12.2	72
Rotguss Freistrom-KFR Ventile IG mit Pressanschluss mit Dämmschale	RD12.3	72
Rotguss Freistromventil / Muffenanschluss Oberteil: Messing mit Dämmschale	MD11	73
Rotguss KFR-Ventil / Muffenanschluss Oberteil: Messing mit Dämmschale	MD11.1	73
Rotguss Freistromventil / Außengewinde Oberteil: Messing mit Dämmschale	MD12.1	74
Rotguss KFR Ventil / Außengewinde Oberteil: Messing mit Dämmschale	MD12.1	74
Rotguss Freistrom-KFR Ventile AG mit Pressanschluss	RD12.2	74
Oberteil: Messing, mit Dämmschale		
Rotguss Freistrom-KFR Ventile IG mit Pressanschluss	RD12.3	74
Oberteil: Messing, mit Dämmschale		
Rotguss: Oberteile	RG13	75
Rotguss: Zubehör	RG13	75
Messing: Oberteile	RG 13	76
Messing: Zubehör	RG13	76
Dämmschalen IG	DG11.1	76
Dämmschalen AG	DG11.1	76
Probenahmeventil	70	77-78
Zubehör	13	79-83
Dämmschalen	DG 11-12	84
Freistromventile / Muffenanschluss mit Dämmschale	DG 11	85
KFR-Ventile / Muffenanschluss mit Dämmschale	DG 11.1	86
Rückflussverhinderer / Muffenanschluss mit Dämmschale	DG 11.2	87
Rückflussverhinderer mit direktem Pressanschluss mit Dämmschale	DG 12.3	87
Freistromventile mit direktem Pressanschluss mit Dämmschale	DG 12.3	88
KFR-Ventile mit direktem Pressanschluss mit Dämmschale	DG 12.3	89
Dämmschalen	DG 12.3	89

FKO

Totraumfrei ist unser Standard



Vorteile

Die Innovation - das Ventiloberteil mit drehbarer Strangentleerung

- Entleerung der abgesperrten Wasserleitung erfolgt nicht wie herkömmlich durch das am Ventilunterteil befindliche Entleerungsventil, sondern durch das Gehäuse des Ventiloberteils
- sowohl unter Druck als auch im drucklosen Zustand um 360° drehbar
- am Oberteil kann jederzeit Wasser entnommen werden
- große Platzersparnis durch die Drehbarkeit des Ventils
- Installation kann durch die Verdrehmöglichkeit in normaler Bautiefe erfolgen, d.h. weniger Zeitaufwand und weniger Formstücke
- die Isolierung von Rohren und Ventilen erfolgt problemlos durchgehend, da das Entleerungsventil keine Unterbrechung verursacht

Totraumfrei ist unser Standard



doppelte O-Ring-Dichtung
Spindel wasserfrei
kein Stagnationswasser



**totraumfreies
Oberteil**

**Mehr Wert
ohne Mehrpreis**



**Kegeldichtung
auswechselbar
durch
selbstsichernde
Mutter**

selbstsichernde Mutter

FKO-TOTRAUMFREI

FKO-Oberteile

Unsere Armaturen verfügen über tottraumfreie Spindeln. Sie bieten daher keinen Platz für Stagnationswasser, Keime oder Kalk und bieten eine hohe Sicherheit gegen Legionellen.

Fettkammer-Oberteile

1801
Oberteil für Durchgang/Schrägsitz
Oberfläche: Messing
steigende Spindel



1816
Oberteil für Freistromventile
DIN 3502
Oberfläche: Messing
steigende Spindel



1818
Oberteil für Freistromventile
DIN 3502
Oberfläche: Messing
nichtsteigende Spindel



1819
KFR-Oberteil
DIN 3502
Oberfläche: Messing
steigende Spindel



1821
KFR-Oberteil
DIN 3502
Oberfläche: Messing
nichtsteigende Spindel



FKO mit Entleerung

1803
Oberteil mit Entleerung
Oberfläche: Messing



1813
Oberteil für Freistromventil mit Entleerung
Oberfläche: Messing



FKO mit PTFE-Dichtung

1818
Oberteil für Freistromventile
DIN 3502
Oberfläche: Messing
nichtsteigende Spindel



1816 PTFE
Oberteil für Freistromventile
DIN 3502
Oberfläche: Messing
steigende Spindel



1801 PTFE
Oberteil für Durchgang/Schrägsitz
Oberfläche: Messing
steigende Spindel



FKO für Auslaufventile

1822
Knebel-Oberteil
verchromt



1825
Knebel-Oberteil
verchromt
mit Rückschlagkegel



Freistromventil, KFR-Ventil Blue-tec



Preisgruppe 9

Schlösser Freistrom- und KFR-Ventile sind Qualitäts-Absperrarmaturen, die die DIN-DVGW-Vorschriften erfüllen und gemäß Schallschutzprüfung zugelassen sind. Separate DVGW-Prüfungen für Ventile mit EPDM- und PTFE-Dichtung. Alle Ventile mit Entleerung und Stopfen werden von uns fertig montiert und geprüft geliefert.

Muffenanschluss

- Servicefreundliche Montage direkt ins Gehäuse
- Rundbundverstärkung gegen Aufreißen der Muffen

Handrad

- Schlösser Armaturen setzt Handräder aus Polyamid ein.

Oberteil Freistrom (alle bis 2")

Das Fertigungs- und Lieferprogramm umfasst Armaturen mit:

- steigender Spindel
- nichtsteigender Spindel

Oberteil KFR (alle bis 2")

Das Fertigungs- und Lieferprogramm umfasst Armaturen mit:

- steigender Spindel
- nichtsteigender Spindel

Gewinde

Bei allen Muffen unserer Armaturen werden die Gewinde nach DIN gefertigt

Entleerung

Alle Ventile werden sowohl mit als auch ohne Entleerung gefertigt. Prüfschraube, Entleerungsstopfen und Entleerungsventil sind vormontiert.

Mindestvolumenstrom

Die in der EN1213 geforderten Werte für den Mindestvolumenstrom werden voll erfüllt.

DN	15	20	25	32	40	50
l/s	0,50	1,00	1,75	3,00	4,00	6,75

Technische Daten

Betriebstemperatur: max. 30°C
Betriebsdruck: max. 10 bar (PN 10)

Werkstoffe

Gehäuse: nach BWGL Metalle
Oberteil: nach BWGL Metalle
O-Ringe: EPDM (KTW-Freigabe)
Kegeldichtungen: EPDM (KTW-Freigabe)
Handrad: Polyamid

Montagehinweis

Alle Ventile: Oberteil bei Bedarf mit Schlüssel nachziehen. Einbau immer mit Oberteil nach oben bzw. mit Fließrichtung von unten nach oben.

Beschichtung

- lebensmittelecht KTW freigegeben
- extrem robust
- langlebig

Zertifizierung

Ventile befinden sich regelmäßig in Wiederholungsprüfungen. Da sich Ausführungen (Modelle) und Prüfrichtlinien kontinuierlich weiter entwickeln, ist eine Änderung der Zertifikat-Nummer möglich oder eine Zertifikat-Gültigkeit wird (im Rahmen von vertretbaren Grenzen) überschritten.

Blue-tec - Eine Innovation

Blue-tec

Absperrarmaturen mit Anti-Korrosionsbeschichtung sind eine Innovation der SCHLÖSSER Armaturen GmbH & Co. KG.

Mit dem speziellen Beschichtungsverfahren hat Schlösser Armaturen eine neue Generation von Absperrarmaturen zu einem kostengünstigen Preis realisiert, die höchste Qualitätsansprüche erfüllt.

Die SCHLÖSSER Blue-tec-Beschichtung ist lebensmittelecht, extrem robust und langlebig. Korrosion durch aggressives Wasser hat keine Chance. Höchste Betriebssicherheit, dauerhafte Dichtheit und beste Trinkwasserqualität sind garantiert.

Da durch die Beschichtung kein direkter Kontakt zwischen der Messing-Legierung des Gehäuses und dem Wasser besteht, können auch keine schadstoffhaltigen Schwermetalle wie Blei, Zink oder Kupfer austreten und ins Trinkwasser gelangen. Mit Blue-tec gehen Sie auf Nummer sicher.



SCHLÖSSER Blue-tec ...

Vom Institut für Lackprüfung umfangreich und ausgiebig getestet ...

z.B. Migrationstest:

Physiologische Unbedenklichkeit nach den Richtlinien des Bundesgesundheitsamtes

z.B. Sensorische Prüfung:









Keine Abgabe von Lösungsmitteln, welche die Umgebung geruchlich oder geschmacklich beeinflussen können

Ergebnis:

... unter bestimmungs- und erwartungsgemäßer Verwendung werden keine Stoffe abgegeben, die gesundheitlich, geruchlich oder geschmacklich bedenklich wären oder technisch vermeidbar sind.





Freistromventil Blue-tec

Preisgruppe 9.1

Beschreibung	DN	Zoll	VE	Bestellnummer	Preis/Stück Euro	Info
 1506 Freistromventil Muffenanschluss ohne Entleerung steigende Spindel	15	Rp 1/2	20	0015061500001	13,90	Für Ventile gilt: DIN-DVGW Schallschutz geprüft (DN 15 - 32) Oberteil: 1816 
	20	Rp 3/4	10	0015062000001	18,65	
	25	Rp 1	5	0015062500001	25,95	
	32	Rp 1 1/4	4	0015063200001	43,65	
	40	Rp 1 1/2	2	0015064000001	52,35	
	50	Rp 2	1	0015065000001	78,40	
	65	Rp 2 1/2	1	0015066500001	191,90	
	80	Rp 3	1	0015068000001	255,90	
 1511 Freistromventil Muffenanschluss mit Entleerung steigende Spindel	15	Rp 1/2	20	0015111500001	15,65	Für Ventile gilt: DIN-DVGW Schallschutz geprüft (DN 15 - 32) Entl.ventil: 1831 1/4" Oberteil: 1816 Entl.stopfen: 1836 1/4" 
	20	Rp 3/4	10	0015112000001	20,90	
	25	Rp 1	5	0015112500001	27,25	
	32	Rp 1 1/4	4	0015113200001	50,75	
	40	Rp 1 1/2	2	0015114000001	57,50	
	50	Rp 2	1	0015115000001	94,45	
	65	Rp 2 1/2	1	0015116500001	204,05	
	80	Rp 3	1	0015118000001	270,35	
 1526 Freistromventil Muffenanschluss ohne Entleerung nichtsteigende Spindel	15	Rp 1/2	20	0015261500001	15,75	Für Ventile gilt: DIN-DVGW Schallschutz geprüft (DN 15 - 32) Oberteil: 1818 
	20	Rp 3/4	10	0015262000001	21,00	
	25	Rp 1	5	0015262500001	28,10	
	32	Rp 1 1/4	4	0015263200001	49,85	
	40	Rp 1 1/2	2	0015264000001	58,05	
	50	Rp 2	1	0015265000001	96,30	
	65	Rp 2 1/2	1	0015266500001	217,25	
	80	Rp 3	1	0015268000001	253,55	
 1531 Freistromventil Muffenanschluss mit Entleerung nichtsteigende Spindel	15	Rp 1/2	20	0015311500001	19,65	Für Ventile gilt: DIN-DVGW Schallschutz geprüft (DN 15 - 32) Entl.ventil: 1831 1/4" Oberteil: 1818 Entl.stopfen: 1836 1/4" 
	20	Rp 3/4	10	0015312000001	25,20	
	25	Rp 1	5	0015312500001	32,60	
	32	Rp 1 1/4	4	0015313200001	56,15	
	40	Rp 1 1/2	2	0015314000001	64,00	
	50	Rp 2	1	0015315000001	103,20	
	65	Rp 2 1/2	1	0015316500001	224,55	
	80	Rp 3	1	0015318000001	289,75	

KFR-Ventil Blue-tec

Preisgruppe 9.1

Beschreibung	DN	Zoll	VE	Bestellnummer	Preis/Stück Euro	Info
 1616 KFR-Ventil mit Prüfschraube Muffenanschluss ohne Entleerung steigende Spindel	15	Rp 1/2	20	0016161500001	12,45	Für Ventile gilt: DIN-DVGW Schallschutz geprüft (DN 15 - 32) Oberteil: 1819 
	20	Rp 3/4	10	0016162000001	16,15	
	25	Rp 1	5	0016162500001	22,30	
	32	Rp 1 1/4	4	0016163200001	38,75	
	40	Rp 1 1/2	2	0016164000001	45,15	
	50	Rp 2	1	0016165000001	75,50	
	65	Rp 2 1/2	1	0016166500001	214,25	
	80	Rp 3	1	0016168000001	271,00	
 1621 KFR-Ventil mit Prüfschraube Muffenanschluss mit Entleerung steigende Spindel	15	Rp 1/2	20	0016211500001	19,25	Für Ventile gilt: DIN-DVGW Schallschutz geprüft (DN 15 - 32) Oberteil: 1819 Entl.ventil: 1831 1/4" Entl.stopfen: 1836 1/4" 
	20	Rp 3/4	10	0016212000001	23,75	
	25	Rp 1	5	0016212500001	30,60	
	32	Rp 1 1/4	4	0016213200001	55,65	
	40	Rp 1 1/2	2	0016214000001	61,85	
	50	Rp 2	1	0016215000001	99,30	
	65	Rp 2 1/2	1	0016216500001	243,25	
	80	Rp 3	1	0016218000001	270,35	

KFR-Ventil Blue-tec

Preisgruppe 9.1

Beschreibung	DN	Zoll	VE	Bestellnummer	Preis/Stück Euro
 1626 KFR-Ventil mit Prüfschraube Muffenanschluss ohne Entleerung nichtsteigende Spindel	15	Rp 1/2	20	0016261500001	17,60
	20	Rp 3/4	10	0016262000001	22,35
	25	Rp 1	5	0016262500001	30,80
	32	Rp 1 1/4	4	0016263200001	51,65
	40	Rp 1 1/2	2	0016264000001	60,85
	50	Rp 2	1	0016265000001	101,80
	65	Rp 2 1/2	1	0016266500001	238,95
80	Rp 3	1	0016268000001	371,45	
 1631 KFR-Ventil mit Prüfschraube Muffenanschluss mit Entleerung nichtsteigende Spindel	15	Rp 1/2	20	0016311500001	21,50
	20	Rp 3/4	10	0016312000001	25,60
	25	Rp 1	5	0016312500001	35,20
	32	Rp 1 1/4	4	0016313200001	59,80
	40	Rp 1 1/2	2	0016314000001	68,50
	50	Rp 2	1	0016315000001	108,40
	65	Rp 2 1/2	1	0016316500001	262,50
80	Rp 3	1	0016318000001	320,10	

Info 

Für Ventile gilt:
DIN-DVGW
 Schallschutz geprüft
 (DN 15 - 32)
 Oberteil: 1821



Für Ventile gilt:
DIN-DVGW
 Schallschutz geprüft
 (DN 15 - 32)
 Entl.ventil: 1831 1/4"
 Oberteil: 1821
 Entl.stopfen: 1836 1/4"

KFR-Ventil/Außengewinde Blue-tec

Preisgruppe 9.1

Beschreibung	DN	Zoll	VE	Bestellnummer	Preis/Stück Euro
 1674 KFR-Ventil mit Prüfschraube Anschluss: AG Ausführung: MULTI z.B.Stahl-/Verbundrohr ohne Entleerung nichtsteigende Spindel	15	G 3/4	20	0016741500001	23,35
	20	G 1	10	0016742000001	31,25
	25	G 1 1/4	5	0016742500001	38,10
	32	G 1 1/2	3	0016743200001	56,00
	40	G 1 3/4	2	0016744000001	72,05
50	G 2 3/8	1	0016745000001	102,75	

Info 

Für Ventile gilt:
DIN-DVGW
 Schallschutz geprüft
 (DN 15 - 32)
 Oberteil: 1821

KFR-Ventil/Außengewinde Blue-tec

Preisgruppe 9.2

Beschreibung	DN	Zoll	VE	Bestellnummer	Preis/Stück Euro
 1679 KFR-Ventil mit Prüfschraube Anschluss: AG Ausführung: MULTI z.B.Stahl-/Verbundrohr mit Entleerung nichtsteigende Spindel	15	G 3/4	20	0016791500001	29,55
	20	G 1	10	0016792000001	36,15
	25	G 1 1/4	5	0016792500001	45,90
	32	G 1 1/2	3	0016793200001	64,20
	40	G 1 3/4	2	0016794000001	82,05
50	G 2 3/8	1	0016795000001	111,65	

Info 

Für Ventile gilt:
DIN-DVGW
 Schallschutz geprüft
 (DN 15 - 32)
 Entl.ventil: 1831 1/4"
 Oberteil: 1821
 Entl.stopfen: 1836 1/4"

Einbaumaße Beidseitiges Außengewinde Ausführung MULTI

DN	Anschluss	Länge
15	G 3/4B	77
20	G 1 B	94
25	G 1 1/4B	110
32	G 1 1/2B	126
40	G 1 3/4B	140
50	G 2 3/8B	164

Freistromventil/Außengewinde Blue-tec

Preisgruppe 9.2



Beschreibung	DN	AG	VE	Bestellnummer	Preis/Stück Euro
1544					
Freistromventil	15	G 3/4	20	0015441500001	17,60
Anschluss: AG	20	G 1	10	0015442000001	23,30
Ausführung: MULTI	25	G 11/4	5	0015442500001	31,00
z.B. Stahl-/Verbundrohr	32	G 11/2	3	0015443200001	48,80
ohne Entleerung	40	G 13/4	2	0015444000001	64,30
steigende Spindel	50	G 23/8	1	0015445000001	91,40



Für Ventile gilt:
DIN-DVGW
Schallschutz geprüft
(DN 15 - 32)
Oberteil: 1816



1549					
Freistromventil	15	G 3/4	20	0015491500001	22,45
Anschluss: AG	20	G 1	10	0015492000001	28,00
Ausführung: MULTI	25	G 11/4	5	0015492500001	36,15
z.B. Stahl-/Verbundrohr	32	G 11/2	3	0015493200001	52,95
mit Entleerung	40	G 13/4	2	0015494000001	70,45
steigende Spindel	50	G 23/8	1	0015495000001	96,70



Für Ventile gilt:
DIN-DVGW
Schallschutz geprüft
(DN 15 - 32)
Entl.ventil: 1831 1/4"
Oberteil: 1816
Entl.stopfen: 1836 1/4"



1574					
Freistromventil	15	G 3/4	20	0015741500001	21,20
Anschluss: AG	20	G 1	10	0015742000001	26,90
Ausführung: MULTI	25	G 11/4	5	0015742500001	33,40
z.B. Stahl-/Verbundrohr	32	G 11/2	3	0015743200001	50,20
ohne Entleerung	40	G 13/4	2	0015744000001	66,30
nichtsteigende Spindel	50	G 23/8	1	0015745000001	92,80



Für Ventile gilt:
DIN-DVGW
Schallschutz geprüft
(DN 15 - 32)
Oberteil: 1818















1579					
Freistromventil	15	G 3/4	20	0015791500001	25,70
Anschluss: AG	20	G 1	10	0015792000001	31,55
Ausführung: MULTI	25	G 11/4	5	0015792500001	40,35
z.B. Stahl-/Verbundrohr	32	G 11/2	3	0015793200001	58,25
mit Entleerung	40	G 13/4	2	0015794000001	72,40
nichtsteigende Spindel	50	G 23/8	1	0015795000001	98,05



Für Ventile gilt:
DIN-DVGW
Schallschutz geprüft
(DN 15 - 32)
Entl.ventil: 1831 1/4"
Oberteil: 1818
Entl.stopfen: 1836 1/4"

Freistrom-/KFR-Ventil mit Pressverschraubung Blue-tec

Preisgruppe 9.3

	Beschreibung	DN	Press	VE	Bestellnummer	Preis/Stück Euro	Info
	1554						 Für Ventile gilt: DIN-DVGW Schallschutz geprüft (DN 15 - 32) Oberteil: 1816 Verschraubung DVGW-geprüft
	Freistromventil	15	15	10	0015541500001	29,65	
	Anschluss: AG	20	18	10	0015541800001	36,90	
	Ausführung: MULTI	20	22	10	0015542200001	36,90	
	ohne Entleerung	25	28	4	0015542800001	54,65	
	steigende Spindel	32	35	2	0015543500001	83,10	
Pressverschraubung	40	42	1	0015544200001	135,65		
		50	54	1	0015545400001	168,70	
	1559						 Für Ventile gilt: DIN-DVGW Schallschutz geprüft (DN 15 - 32) Entl.ventil: 1831 1/4" Oberteil: 1816 Verschraubung DVGW-geprüft Entl.stopfen: 1836 1/4"
	Freistromventil	15	15	10	0015591500001	32,00	
	Anschluss: AG	20	18	10	0015591800001	42,50	
	Ausführung: MULTI	20	22	10	0015592200001	42,50	
	mit Entleerung	25	28	4	0015592800001	59,50	
	steigende Spindel	32	35	2	0015593500001	86,65	
Pressverschraubung	40	42	1	0015594200001	137,80		
		50	54	1	0015595400001	173,55	
	1584						 Für Ventile gilt: DIN-DVGW Schallschutz geprüft (DN 15 - 32) Oberteil: 1818 Verschraubung DVGW-geprüft
	Freistromventil	15	15	10	0015841500001	33,25	
	Anschluss: AG	20	18	10	0015841800001	40,55	
	Ausführung: MULTI	20	22	10	0015842200001	40,55	
	ohne Entleerung	25	28	4	0015842800001	59,20	
	nichtsteigende Spindel	32	35	2	0015843500001	87,85	
Pressverschraubung	40	42	1	0015844200001	140,25		
		50	54	1	0015845400001	174,60	
	1589						 Für Ventile gilt: DIN-DVGW Schallschutz geprüft (DN 15 - 32) Entl.ventil: 1831 1/4" Oberteil: 1818 Verschraubung DVGW-geprüft Entl.stopfen: 1836 1/4"
	Freistromventil	15	15	10	0015891500001	35,30	
	Anschluss: AG	20	18	10	0015891800001	46,10	
	Ausführung: MULTI	20	22	10	0015892200001	46,10	
	mit Entleerung	25	28	4	0015892800001	64,00	
	nichtsteigende Spindel	32	35	2	0015893500001	90,80	
Pressverschraubung	40	42	1	0015894200001	142,35		
		50	54	1	0015895400001	177,60	
	1684						 Für Ventile gilt: DIN-DVGW Schallschutz geprüft (DN 15 - 32) Oberteil: 1821 Verschraubung DVGW-geprüft
	KFR-Ventil	15	15	10	0016841500001	36,90	
	mit Prüfschraube	20	18	10	0016841800001	48,80	
	Anschluss: AG	20	22	10	0016842200001	48,80	
	Ausführung: MULTI	25	28	4	0016842800001	66,85	
	ohne Entleerung	32	35	2	0016843500001	96,50	
nichtsteigende Spindel	40	42	1	0016844200001	143,55		
Pressverschraubung	50	54	1	0016845400001	177,10		
	1689						 Für Ventile gilt: DIN-DVGW Schallschutz geprüft (DN 15 - 32) Entl.ventil: 1831 1/4" Oberteil: 1821 Verschraubung DVGW-geprüft Entl.stopfen: 1836 1/4"
	KFR-Ventil	15	15	10	0016891500001	39,90	
	mit Prüfschraube	20	18	10	0016891800001	52,95	
	Anschluss: AG	20	22	10	0016892200001	52,95	
	Ausführung: MULTI	25	28	4	0016892800001	71,80	
	mit Entleerung	32	35	2	0016893500001	101,60	
nichtsteigende Spindel	40	42	1	0016894200001	144,70		
Pressverschraubung	50	54	1	0016895400001	178,55		

Ventile mit Pressverschraubung





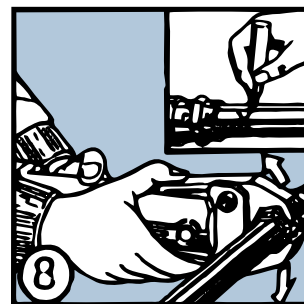
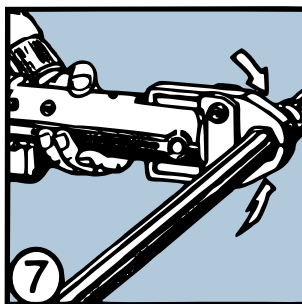
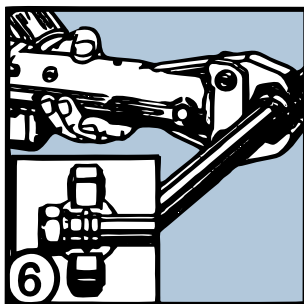
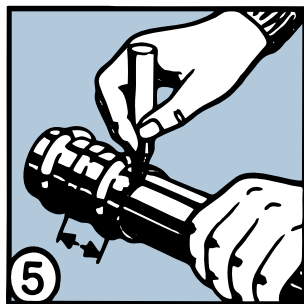
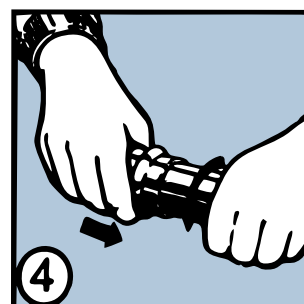
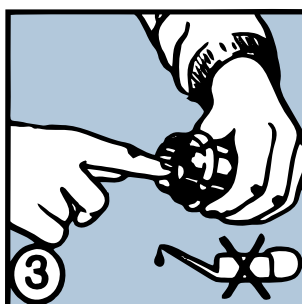
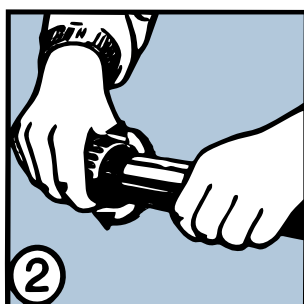
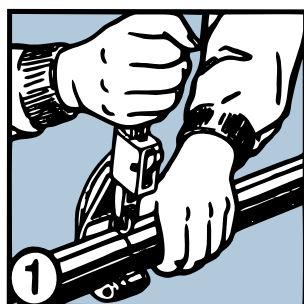









Montageanleitung



Freistrom-/ KFR-Ventil mit Innengewinde Pressanschluss Blue-tec

Preisgruppe 9.4

	Beschreibung	DN	Press	VE	Bestellnummer	Preis/Stück Euro	Info
	1509 Freistromventil Anschluss: IG ohne Entleerung steigende Spindel Pressnippel	15	15	10	0015091500001	21,50	 Für Ventile gilt: DIN-DVGW Schallschutz geprüft (DN 15 - 32) Oberteil: 1816 Verschraubung DVGW-geprüft
		20	18	10	0015091800001	29,40	
		20	22	10	0015092200001	32,20	
		25	28	4	0015092800001	53,50	
		32	35	2	0015093500001	91,15	
		40	42	1	0015094200001	123,25	
	50	54	1	0015095400001	194,05		
	1519 Freistromventil Anschluss: IG mit Entleerung steigende Spindel Pressnippel	15	15	10	0015191500001	22,80	 Für Ventile gilt: DIN-DVGW Schallschutz geprüft (DN 15 - 32) Entl.ventil: 1831 1/4" Oberteil: 1816 Verschraubung DVGW-geprüft Entl.stopfen: 1836 1/4"
		20	18	10	0015191800001	31,70	
		20	22	10	0015192200001	34,30	
		25	28	4	0015192800001	56,50	
		32	35	2	0015193500001	90,35	
		40	42	1	0015194200001	125,65	
	50	54	1	0015195400001	197,65		
	1529 Freistromventil Anschluss: IG ohne Entleerung nichtsteigende Spindel Pressnippel	15	15	10	0015291500001	24,80	 Für Ventile gilt: DIN-DVGW Schallschutz geprüft (DN 15 - 32) Oberteil: 1818 Verschraubung DVGW-geprüft
		20	18	10	0015291800001	32,75	
		20	22	10	0015292200001	36,80	
		25	28	4	0015292800001	57,90	
		32	35	2	0015293500001	92,00	
		40	42	1	0015294200001	128,60	
	50	54	1	0015295400001	200,65		
	1539 Freistromventil Anschluss: IG mit Entleerung nichtsteigende Spindel Pressnippel	15	15	10	0015391500001	26,05	 Für Ventile gilt: DIN-DVGW Schallschutz geprüft (DN 15 - 32) Entl.ventil: 1831 1/4" Oberteil: 1818 Verschraubung DVGW-geprüft Entl.stopfen: 1836 1/4"
		20	18	10	0015391800001	34,30	
		20	22	10	0015392200001	39,15	
		25	28	4	0015392800001	61,50	
		32	35	2	0015393500001	95,10	
		40	42	1	0015394200001	133,70	
	50	54	1	0015395400001	202,60		
	1629 KFR-Ventil mit Prüfschraube Anschluss: IG ohne Entleerung nichtsteigende Spindel Pressnippel	15	15	10	0016291500001	24,80	 Für Ventile gilt: DIN-DVGW Schallschutz geprüft (DN 15 - 32) Entl.ventil: 1831 1/4" Oberteil: 1821 Verschraubung DVGW-geprüft
		20	18	10	0016291800001	30,25	
		20	22	10	0016292200001	34,05	
		25	28	4	0016292800001	56,15	
		32	35	2	0016293500001	90,60	
		40	42	1	0016294200001	131,20	
	50	54	1	0016295400001	193,10		
	1639 KFR-Ventil mit Prüfschraube Anschluss: IG mit Entleerung nichtsteigende Spindel Pressnippel	15	15	10	0016391500001	25,70	 Für Ventile gilt: DIN-DVGW Schallschutz geprüft (DN 15 - 32) Entl.ventil: 1831 1/4" Oberteil: 1821 Verschraubung DVGW-geprüft Entl.stopfen: 1836 1/4"
		20	18	10	0016391800001	33,25	
		20	22	10	0016392200001	36,90	
		32	28	2	0016392800001	54,15	
		32	35	2	0016393500001	94,35	
		40	42	1	0016394200001	135,00	
	50	54	1	0016395400001	197,05		

Absperrarmaturen



Preisgruppe 10

Armaturen von Schlösser Armaturen erfüllen die höchsten Anforderungen des Installationshandwerks.

Alle Ventile mit Entleerung und Stopfen werden von uns fertig montiert und geprüft geliefert.

Werkstoffe

Gehäuse:	nach BWGL Metalle
Oberteile:	nach BWGL Metalle
Kegeldichtung:	EPDM (mit KTW-Freigabe)
Oberteildichtung:	EPDM (mit KTW-Freigabe)
Handrad:	Polyamid

Technische Daten

Betriebstemperatur:	max. 90°C
Betriebsdruck:	max. 10 bar (PN 10)
Gewinde:	Bei allen Muffen unserer Armaturen werden die Gewinde nach DIN gefertigt

Prüfung:

Alle Ventile werden einzeln geprüft

Verpackung

Unsere Armaturen werden vorverpackt ausgeliefert. Die Verpackungseinheiten sind bei den Artikeln angegeben. Entleerungsventile und Entleerungsstopfen werden immer fest montiert.

Montagehinweis

Ventile mit Lötstufe: Vor dem Einlöten Oberteil und weitere Anbauten abschrauben. Oberteil und weitere Anbauten nach dem Abkühlen wieder montieren.

Alle Ventile:

Oberteil bei Bedarf mit Schlüssel nachziehen. Einbau immer mit Oberteil nach oben bzw. mit Fließrichtung von unten nach oben.











Zertifizierung

Ventile befinden sich regelmäßig in Wiederholungsprüfungen. Da sich Ausführungen (Modelle) und Prüfrichtlinien kontinuierlich weiter entwickeln, ist eine Änderung der Zertifikat-Nummer möglich oder eine Zertifikat-Gültigkeit wird (im Rahmen von vertretbaren Grenzen) überschritten.

ABSPPERARMATUREN

Durchgangsventil/Muffenanschluss

Preisgruppe 10.1

Beschreibung	DN	Zoll	VE	Bestellnummer	Preis/Stück Euro	Info
 <p>1105 Durchgangsventil ohne Entleerung steigende Spindel</p>	10	Rp 3/8	20	0011051000001	13,35	 <p>Für Ventile gilt: 1/2" - 1" Schallschutz geprüft (DN 15 - 32) Oberteil: 1801 1 1/4" - 2" DVGW</p>
	15	Rp 1/2	20	0011051500001	10,05	
	20	Rp 3/4	15	0011052000001	13,60	
	25	Rp 1	10	0011052500001	21,85	
	32	Rp 11/4	5	0011053200001	36,45	
	40	Rp 11/2	3	0011054000001	52,70	
	50	Rp 2	2	0011055000001	76,35	
	65	Rp21/2	1	0011056500001	228,30	
80	Rp 3	1	0011058000001	282,30		
 <p>1106 Durchgangsventil ohne Entleerung steigende Spindel Knebel-Oberteil</p>	15	Rp 1/2	20	0011061500001	9,75	 <p>Für Ventile gilt: DIN-DVGW Schallschutz geprüft (DN 15 - 25) Oberteil: 1822</p>
	20	Rp 3/4	15	0011062000001	12,55	
	25	Rp 1	10	0011062500001	19,10	
 <p>1107 Durchgangsventil ohne Entleerung steigende Spindel Steckschlüssel-Oberteil</p>	15	Rp 1/2	20	0011071500001	11,30	 <p>Für Ventile gilt: DIN-DVGW Schallschutz geprüft (DN 15 - 25) Oberteil: 1806</p>
	20	Rp 3/4	15	0011072000001	14,60	
	25	Rp 1	10	0011072500001	22,30	
 <p>1110 Durchgangsventil mit Entleerung steigende Spindel</p>	15	Rp 1/2	20	0011101500001	13,60	 <p>Für Ventile gilt: 1/2" - 1" DIN-DVGW Schallschutz geprüft (DN 15 - 32) Entl.ventil: 1831 1/4" Oberteil: 1801 Entl.stopfen: 1836 1/4" 1 1/4" - 2" DVGW in Prüfung</p>
	20	Rp 3/4	15	0011102000001	17,40	
	25	Rp 1	10	0011102500001	25,55	
	32	Rp 11/4	5	0011103200001	42,00	
	40	Rp 11/2	3	0011104000001	54,25	
	50	Rp 2	2	0011105000001	81,85	
	65	Rp21/2	1	0011106500001	248,80	
80	Rp 3	1	0011108000001	297,75		
 <p>1112 Durchgangsventil Steckschlüssel mit Entleerung</p>	15	Rp 1/2	20	0011121500001	14,50	 <p>Für Ventile gilt: DIN-DVGW Schallschutz geprüft (DN 15 - 25) Entl.ventil: 1831 1/4" Oberteil: 1806 Entl.stopfen: 1836 1/4"</p>
	20	Rp 3/4	15	0011122000001	16,80	
	25	Rp 1	10	0011122500001	26,45	

Alle Ventile der Baureihen 1105 und 1110 nach Absprache auch mit PTFE-Dichtung lieferbar, Endnummer -002.





Kesselentleerventil und Kesselfüllventil

Preisgruppe 10.1

Beschreibung	DN	Zoll	VE	Bestellnummer	Preis/Stück Euro	Info
 <p>1120 Kesselentleerventil Eingang: Innengewinde Ausgang: Schlauchver- schraubung</p>	15	Rp 1/2	20	0011201500001	12,35	Schallschutz geprüft (DN 15 - 32) Oberteil: 1801 Schlauchver- schraubung: 1848
	20	Rp 3/4	10	0011202000001	16,55	

Kesselentleerventil und Kesselfüllventil

Preisgruppe 10.1

	Beschreibung	DN	Zoll	VE	Bestellnummer	Preis/Stück Euro	Info
	1130 Kesselentleerventil	15	Rp 1/2	20	0011301500001	12,35	Schallschutz geprüft Oberteil: 1801 Kappe und Kette: 1884
	Eingang: Innengewinde Ausgang: Kappe und Kette	20	x G 3/4 Rp 3/4 x G 1	10	0011302000001	16,70	
	1150 Kesselfüllventil	15	G 3/4	20	0011501500001	12,35	Schallschutz geprüft Oberteil: 1801 Schlauchver- schraubung: 1848
	Eingang: Schlauchver- schraubung Ausgang: Innengewinde		x Rp 1/2				
	1155 Kesselfüllventil	15	Rp 1/2	20	0011551500001	12,35	Schallschutz geprüft Oberteil: 1801 Kappe und Kette: 1884
	Eingang: Kappe und Kette Ausgang: Innengewinde		x G 3/4				
	1160 Kesselfüllventil	15	G 3/4	20	0011601500001	14,75	Schallschutz geprüft Oberteil: 1801 Schlauchver- schraubung: 1848 Kappe und Kette: 1884
	Eingang: Schlauchver- schraubung mit Kappe und Kette Ausgang: Innengewinde		x Rp 1/2				
	1124 Kesselfüllventil	15	G 3/4	20	0011241500001	12,75	Schallschutz geprüft Oberteil: 1801
	Eingang: Außengewinde Ausgang: Außengewinde	20	G 1	10	0011242000001	15,60	Oberteil: 1801
	1125 Kesselfüllventil	15	G 3/4	20	0011251500001	13,60	Schallschutz geprüft Oberteil: 1801 Schlauchver- schraubung: 1848
	Eingang: Schlauchver- schraubung Ausgang: Außengewinde	20	G 1	10	0011252000001	16,70	
	1127 Kesselentleerventil	15	G 3/4	20	0011271500001	13,10	Schallschutz geprüft Oberteil: 1801 Schlauchver- schraubung: 1848
	Eingang: Außengewinde Ausgang: Schlauchverschraubung						
	1134 Kesselfüllventil	15	G 3/4	20	0011341500001	14,60	Schallschutz geprüft Oberteil: 1801 Kappe und Kette: 1884
	Eingang: Kappe und Kette Ausgang: Außengewinde	20	G 1	10	0011342000001	17,40	
	1136 Kesselentleerventil	15	G 3/4	20	0011361500001	14,60	Schallschutz geprüft Oberteil: 1801 Kappe und Kette: 1884
	Eingang: Außengewinde Ausgang: Kappe und Kette						

Rückschlagventil/Muffenanschluss

Preisgruppe 10.2



Beschreibung	DN	Zoll	VE	Bestellnummer	Preis/Stück Euro
1205					
Rückschlagventil Geradsitz	15	Rp 1/2	25	0012051500001	9,15
für waagerechten und senkrechten Einbau	20	Rp 3/4	20	0012052000001	12,45
	25	Rp 1	10	0012052500001	19,20
	32	Rp 1 1/4	10	0012053200001	34,45
	40	Rp 1 1/2	5	0012054000001	41,40
	50	Rp 2	2	0012055000001	71,30
	65	Rp 2 1/2	1	0012056500001	230,95
	80	Rp 3	1	0012058000001	313,20

Info
Oberteil: 1808

Öffnungsdruck DN 15 - 25 von 0,01 bis 0,1 bar / Öffnungsdruck DN 32 - 50 max.0,2 bar



Beschreibung	DN	Zoll	VE	Bestellnummer	Preis/Stück Euro
1210					
Rückschlagventil Schrägsitz	10	Rp 3/8	25	0012101000001	12,45
für waagerechten und senkrechten Einbau	15	Rp 1/2	25	0012101500001	9,15
	20	Rp 3/4	20	0012102000001	12,45
	25	Rp 1	10	0012102500001	19,20
	32	Rp 1 1/4	10	0012103200001	34,45
	40	Rp 1 1/2	5	0012104000001	41,40
	50	Rp 2	2	0012105000001	71,30
	65	Rp 2 1/2	1	0012106500001	230,95
	80	Rp 3	1	0012108000001	313,20

Info
Schallschutz geprüft (DN 10 - 32)
Oberteil: 1808

Öffnungsdruck DN 15 - 25 von 0,01 bis 0,1 bar / Öffnungsdruck DN 32 - 50 max.0,2 bar

Rückschlagventil/Lötanschluss

Preisgruppe 10.2



Beschreibung	DN	Löt	VE	Bestellnummer	Preis/Stück Euro
1220					
Rückschlagventil	15	15	30	0012201500001	11,70
für waagerechten und senkrechten Einbau mit konisch dichtender Lötverschraubung im Ausgang Rückschlagventiloberteil	20	18	20	0012201800001	15,90
	20	22	20	0012202200001	16,95
	25	28	10	0012202800001	26,25
	32	35	5	0012203500001	44,20
	40	42	2	0012204200001	64,10
	50	54	1	0012205400001	105,25

Info
Schallschutz geprüft (DN 15 - 32)
Verschraubung: 1851
Oberteil: 1808

Öffnungsdruck Ø 15 - 28 von 0,01 bis 0,1 bar / Öffnungsdruck Ø 35 - 54 max.0,2 bar

Schrägsitzventil/Muffenanschluss

Preisgruppe 10.2



Beschreibung	DN	Zoll	VE	Bestellnummer	Preis/Stück Euro
1405					
Schrägsitzventil ohne Entleerung	10	Rp 3/8	20	0014051000001	12,65
steigende Spindel	15	Rp 1/2	20	0014051500001	9,15
	20	Rp 3/4	10	0014052000001	12,55
	25	Rp 1	10	0014052500001	19,60
	32	Rp 1 1/4	5	0014053200001	35,10
	40	Rp 1 1/2	2	0014054000001	43,30
	50	Rp 2	1	0014055000001	73,85
	65	Rp 2 1/2	1	0014056500001	264,35
	80	Rp 3	1	0014058000001	325,90

Info
Schallschutz geprüft (DN 10 - 32)
Oberteil: 1801 bis DN32 (bei Nennweite DN 10 Oberteil 1/2")







Beschreibung	DN	Zoll	VE	Bestellnummer	Preis/Stück Euro
1410					
Schrägsitzventil mit Entleerung	10	Rp 3/8	20	0014101000001	17,40
steigende Spindel	15	Rp 1/2	20	0014101500001	12,85
	20	Rp 3/4	10	0014102000001	16,15
	25	Rp 1	10	0014102500001	23,15
	32	Rp 1 1/4	5	0014103200001	40,40
	40	Rp 1 1/2	2	0014104000001	48,15
	50	Rp 2	1	0014105000001	78,90
	65	Rp 2 1/2	1	0014106500001	254,10
	80	Rp 3	1	0014108000001	351,60

Info
Schallschutz geprüft (DN 10 - 32)
Entl.ventil: 1831 1/4"
Entl.stopfen: 1836 1/4"
Oberteil: 1801 bis DN32 (bei Nennweite DN 10 Oberteil 1/2")

Alle Ventile nach Absprache auch mit PTFE Dichtung lieferbar, Endnummer -002.

Schrägsitzventil/Lötanschluss

Preisgruppe 10.2

	Beschreibung	DN	Löt Ø	VE	Bestellnummer	Preis/Stück Euro	Info
	1440						
	Schrägsitzventil ohne Entleerung	10	12	25	0014401200001	13,10	Schallschutz geprüft (Ø 12 - 35)
	mit konisch dichtender Lötverschraubung	15	15	20	0014401500001	11,80	Verschraubung: 1851
	im Ausgang	20	18	10	0014401800001	15,80	Oberteile:
	steigende Spindel	20	22	10	0014402200001	16,70	Ø 12 - 28: 1801
		25	28	5	0014402800001	26,70	Ø 35 - 54: 1814
		32	35	4	0014403500001	42,85	
		40	42	2	0014404200001	63,35	
		50	54	1	0014405400001	102,10	
	1445						
	Schrägsitzventil mit Entleerung	15	15	20	0014451500001	16,70	Schallschutz geprüft (Ø 12 - 35)
	in konisch dichtender Lötverschraubung	20	18	10	0014451800001	21,55	Entl.ventil: 1831 1/4"
	steigende Spindel	20	22	10	0014452200001	22,70	Oberteile:
		25	28	5	0014452800001	33,45	Ø 12 - 28: 1801
		32	35	4	0014453500001	53,95	Ø 35 - 54: 1814
		40	42	2	0014454200001	71,70	Verschraubung: 1856
		50	54	1	0014455400001	117,00	Entl.stopfen: 1836 1/4"
	1446						
	Schrägsitzventil mit Entleerung	10	12	25	0014461200001	16,35	Schallschutz geprüft (Ø 12 - 35)
	im Gehäuse und Lötverschraubung	15	15	20	0014461500001	16,00	Entl.ventil: 1831 1/4"
	im Ausgang	20	18	10	0014461800001	19,40	Entl.stopfen: 1836 1/4"
	steigende Spindel	20	22	10	0014462200001	19,95	Oberteile:
		25	28	5	0014462800001	30,65	Ø 12 - 28: 1801
		32	35	4	0014463500001	49,35	Verschraubung: 1851
		40	42	2	0014464200001	70,60	
		50	54	1	0014465400001	105,15	
	1450						
	Schrägsitzventil ohne Entleerung	10	12	20	0014501200001	12,05	Schallschutz geprüft (Ø 12 - 35)
	steigende Spindel	15	15	20	0014501500001	10,30	Oberteil:
	ohne Verschraubung	20	18	10	0014501800001	12,20	Ø 12 - 22: 1801
		20	22	10	0014502200001	12,55	Ø 28: 1814
		25	28	10	0014502800001	21,15	
	1455						
	Schrägsitzventil mit Entleerung	10	12	20	0014551200001	16,25	Schallschutz geprüft (Ø 12 - 35)
	steigende Spindel	15	15	20	0014551500001	14,05	Oberteil:
	ohne Verschraubung	20	18	10	0014551800001	16,25	Ø 12 - 22: 1801
		20	22	10	0014552200001	16,70	Ø 28: 1814
		25	28	10	0014552800001	24,70	Entl.ventil: 1831 1/4"
						Entl.stopfen: 1836 1/4"	

Alle Ventile nach Absprache auch mit PTFE-Dichtung lieferbar, Endnummer -002.

Mehrpreis für PTFE-Dichtung

1/2"	3/4"	1"	1 1/4"	1 1/2"	2"	2 1/2"	3"
1,40	1,70	1,95	2,45	3,10	4,50	5,70	6,90

Schmutzfänger

Preisgruppe 10.3

Beschreibung	DN	Zoll	VE	Bestellnummer	Preis/Stück Euro	Info
 <p>1025 Schmutzfänger im DIN Gehäuse ohne Entleerung Muffenanschluss</p>	15	Rp 1/2	25	0010251500001	9,45	Doppel-Sieb Maschenweite: ca. 0,25 mm Oberteil: 1809
	20	Rp 3/4	20	0010252000001	12,75	
	25	Rp 1	10	0010252500001	19,10	
	32	Rp 1 1/4	4	0010253200001	29,50	
	40	Rp 1 1/2	3	0010254000001	37,50	
	50	Rp 2	1	0010255000001	59,70	

Schmutzfänger/Außengewinde

Beschreibung	DN	Zoll	VE	Bestellnummer	Preis/Stück Euro	Info
 <p>1072 Schmutzfänger im DIN Gehäuse ohne Entleerung Außengewinde Multi</p>	15	G 3/4	30	0010721500001	12,85	Doppel-Sieb Maschenweite: ca. 0,25 mm Oberteil: 1809
	20	G 1	20	0010722000001	16,45	
	25	G 1 1/4	20	0010722500001	21,25	
	32	G 1 1/2	10	0010723200001	30,75	
	40	G 1 3/4	5	0010724000001	40,90	
	50	G 2 3/8	2	0010725000001	64,60	

Schmutzfänger/Pressanschluss IG

Beschreibung	DN	Press	VE	Bestellnummer	Preis/Stück Euro	Info
 <p>1028 Schmutzfänger im DIN Gehäuse ohne Entleerung Pressanschluss IG</p>	15	15	30	0010281500001	15,80	Doppel-Sieb Maschenweite: ca. 0,25 mm Oberteil: 1809 Pressnippel DVGW-geprüft
	20	18	20	0010281800001	21,45	
	20	22	20	0010282200001	22,90	
	25	28	10	0010282800001	32,05	
	32	35	5	0010283500001	56,40	
	40	42	2	0010284200001	84,75	
	50	54	1	0010285400001	125,20	

Schmutzfänger/Pressanschluss AG

Beschreibung	DN	Press	VE	Bestellnummer	Preis/Stück Euro	Info
 <p>1082 Schmutzfänger im DIN Gehäuse ohne Entleerung Pressanschluss AG</p>	15	15	30	0010821500001	22,20	Doppel-Sieb Maschenweite: ca. 0,25 mm Oberteil: 1809 Verschraubung DVGW-geprüft
	20	18	20	0010821800001	27,45	
	20	22	20	0010822200001	27,45	
	25	28	10	0010822800001	38,40	
	32	35	5	0010823500001	55,75	
	40	42	2	0010824200001	110,70	
	50	54	1	0010825400001	133,95	

Produkt Daten

Artikel: 1105 / 1110
Artikelbezeichnung:

Technische Daten

Medien:

Temperatur:

Betriebsdruck:

Werkstoffe:

Gehäuse:

Oberteil:

Kegeldichtung:

Oberteildichtung:

Handrad:

**Durchgangsventil ohne / mit Entleerung,
Muffenanschluss, steigende Spindel**

Wasser sowie andere
neutrale Flüssigkeiten
max. 90°C
max. 10 bar (PN 10)

nach BWGL Metalle
nach BWGL Metalle
EPDM (KTW-Freigabe)
EPDM (KTW-Freigabe)
Polyamid

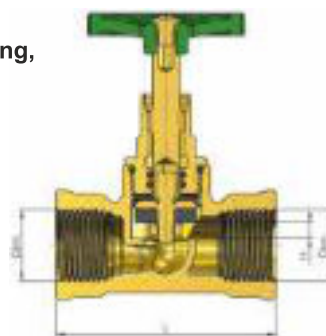

DN	dim.	L	H
10	3/8"	65	5
15	1/2"	65	6,5
20	3/4"	75	9,5
25	1"	90	8,5
32	1 1/4"	110	12
40	1 1/2"	120	13,5
50	2"	150	18
65	2 1/2"	180	25
80	3"	210	-

Artikel: 1405 / 1410
Artikelbezeichnung:

Technische Daten

Medien:

Temperatur:

Betriebsdruck:

Werkstoffe:

Gehäuse:

Oberteil:

Kegeldichtung:

Oberteildichtung:

Handrad:

**Schrägsitzventil mit / ohne Entleerung,
Muffenanschluss**

Wasser sowie andere neutrale Flüssigkeiten
max. 90°C
max. 10 bar (PN 10)

nach BWGL Metalle
nach BWGL Metalle
EPDM (KTW-Freigabe)
EPDM (KTW-Freigabe)
Polyamid



DN	dim.	L
15	1/2"	58
20	3/4"	61
25	1"	74
32	1 1/4"	94
40	1 1/2"	115
50	2"	140
65	2 1/2"	175
80	3"	202

Absperrarmaturen



Preisgruppe 11

Schlösser Freistrom- und KFR-Ventile sind Qualitäts-Absperrarmaturen, die die DIN-DVGW-Vorschriften erfüllen und gemäß Schallschutzprüfung zugelassen sind (bis DN 32). Separate Prüfungen für Ventile mit EPDM- und PTFE-Dichtung. Alle Ventile mit Entleerung und Stopfen werden von uns fertig montiert und geprüft geliefert.

Muffenanschluss

- Servicefreundliche Montage direkt ins Gehäuse
- Rundbundverstärkung gegen Aufreißen der Muffen

Handrad

- Schlösser Armaturen setzt Handräder aus Polyamid ein.

Oberteil Freistrom (alle bis 2") aus Press-Messing

Das Fertigungs- und Lieferprogramm umfasst Armaturen mit:

- steigender Spindel
- nichtsteigender Spindel

Oberteil KFR (alle bis 2") aus Press-Messing

Das Fertigungs- und Lieferprogramm umfasst Armaturen mit:

- steigender Spindel
- nichtsteigender Spindel

Hinweis

Gehäuse bis 2": aus Press-Messing
Gehäuse 2 1/2" und 3": aus Guss-Messing

Gewinde

Bei allen Muffen unserer Armaturen werden die Gewinde nach DIN gefertigt.

Entleerung

Alle Ventile werden sowohl mit als auch ohne Entleerung gefertigt. Prüfschraube, Entleerungsstopfen und Entleerungsventil sind vormontiert.

Mindestvolumenstrom

Die in der EN1213 geforderten Werte für den Mindestvolumenstrom werden voll erfüllt.

DN	15	20	25	32	40	50
l/s	0,50	1,00	1,75	3,00	400	6,75

Technische Daten

Betriebstemperatur: max. 90°C
Betriebsdruck: max. 10 bar (PN 10)

Verwendete Werkstoffe

Gehäuse: BWGL Metalle
Oberteil: BWGL Metalle
O-Ringe: EPDM (KTW-Freigabe)
Kegeldichtungen: EPDM (KTW-Freigabe)
Handrad: Polyamid

Montagehinweis

Alle Ventile: Oberteil bei Bedarf mit Schlüssel nachziehen. Einbau immer mit Oberteil nach oben bzw. mit Fließrichtung von unten nach oben.

Zertifizierung





Ventile befinden sich regelmäßig in Wiederholungsprüfungen. Da sich Ausführungen (Modelle) und Prüfrichtlinien kontinuierlich weiter entwickeln, ist eine Änderung der Zertifikat-Nummer möglich oder eine Zertifikat-Gültigkeit wird (im Rahmen von vertretbaren Grenzen) überschritten.

Press-Messing

PRESSMESSING





Freistromventil aus Pressmessing

Preisgruppe 11

Beschreibung	DN	Zoll	VE	Bestellnummer	Preis/Stück Euro	Info
 <p>PR1505 Freistromventil Muffenanschluss ohne Entleerung steigende Spindel</p>	15	Rp 1/2	20	PR15051500001	9,25	Für Ventile gilt: DIN-DVGW Schallschutz geprüft (DN 15-32) Oberteil: 1816
	20	Rp 3/4	10	PR15052000001	13,35	
	25	Rp 1	5	PR15052500001	19,30	
	32	Rp 1 1/4	4	PR15053200001	36,45	
	40	Rp 1 1/2	2	PR15054000001	44,10	
	50	Rp 2	1	PR15055000001	71,05	
	65	Rp 2 1/2	1	PR15056500001	202,75	
80	Rp 3	1	PR15058000001	268,00		
 <p>PR1510 Freistromventil Muffenanschluss mit Entleerung steigende Spindel</p>	15	Rp 1/2	10	PR15101500001	12,55	Für Ventile gilt: DIN-DVGW Schallschutz geprüft (DN 15-32) Entl.ventil: 8131 1/4" Oberteil: 1816 Entl.stopfen: 8136 1/4"
	20	Rp 3/4	5	PR15102000001	16,35	
	25	Rp 1	5	PR15102500001	21,85	
	32	Rp 1 1/4	3	PR15103200001	41,30	
	40	Rp 1 1/2	2	PR15104000001	48,75	
	50	Rp 2	1	PR15105000001	75,70	
	65	Rp 2 1/2	1	PR15106500001	216,50	
80	Rp 3	1	PR15108000001	282,45		
 <p>PR1525 Freistromventil Muffenanschluss ohne Entleerung nichtsteigende Spindel</p>	15	Rp 1/2	20	PR15251500001	12,85	Für Ventile gilt: DIN-DVGW Schallschutz geprüft (DN 15-32) Oberteil: 1818
	20	Rp 3/4	10	PR15252000001	16,35	
	25	Rp 1	5	PR15252500001	22,00	
	32	Rp 1 1/4	4	PR15253200001	41,30	
	40	Rp 1 1/2	2	PR15254000001	53,40	
	50	Rp 2	1	PR15255000001	78,00	
	65	Rp 2 1/2	1	PR15256500001	230,95	
80	Rp 3	1	PR15258000001	266,85		
 <p>PR1530 Freistromventil Muffenanschluss mit Entleerung nichtsteigende Spindel</p>	15	Rp 1/2	10	PR15301500001	16,45	Für Ventile gilt: DIN-DVGW Schallschutz geprüft (DN 15-32) Entl.ventil: 8131 1/4" Oberteil: 1818 Entl.stopfen: 8136 1/4"
	20	Rp 3/4	5	PR15302000001	19,50	
	25	Rp 1	5	PR15302500001	25,35	
	32	Rp 1 1/4	3	PR15303200001	46,10	
	40	Rp 1 1/2	2	PR15304000001	61,20	
	50	Rp 2	1	PR15305000001	82,40	
	65	Rp 2 1/2	1	PR15306500001	241,35	
80	Rp 3	1	PR15308000001	284,85		

KFR-Ventil aus Pressmessing

Preisgruppe 11

 <p>PR1615 KFR-Ventil mit Prüfschraube Muffenanschluss ohne Entleerung steigende Spindel</p>	15	Rp 1/2	20	PR16151500001	14,50	Für Ventile gilt: DIN-DVGW Schallschutz geprüft (DN 15-32) Oberteil: 1819
	20	Rp 3/4	10	PR16152000001	16,15	
	25	Rp 1	5	PR16152500001	21,70	
	32	Rp 1 1/4	4	PR16153200001	41,60	
	40	Rp 1 1/2	2	PR16154000001	50,25	
	50	Rp 2	1	PR16155000001	79,20	
	65	Rp 2 1/2	1	PR16156500001	212,95	
80	Rp 3	1	PR16158000001	269,55		
 <p>PR1620 KFR-Ventil mit Prüfschraube Muffenanschluss mit Entleerung steigende Spindel</p>	15	Rp 1/2	10	PR16201500001	16,55	Für Ventile gilt: DIN-DVGW Schallschutz geprüft (DN 15-32) Entl.ventil: 8131 1/4" Oberteil: 1819 Entl.stopfen: 8136 1/4"
	20	Rp 3/4	5	PR16202000001	19,30	
	25	Rp 1	5	PR16202500001	24,60	
	32	Rp 1 1/4	3	PR16203200001	43,65	
	40	Rp 1 1/2	2	PR16204000001	51,65	
	50	Rp 2	1	PR16205000001	82,10	
	65	Rp 2 1/2	1	PR16206500001	225,90	
80	Rp 3	1	PR16208000001	279,75		
 <p>PR1625 KFR-Ventil mit Prüfschraube Muffenanschluss ohne Entleerung nichtsteigende Spindel</p>	15	Rp 1/2	20	PR16251500001	15,60	Für Ventile gilt: DIN-DVGW Schallschutz geprüft (DN 15-32) Oberteil: 1821
	20	Rp 3/4	5	PR16252000001	18,20	
	25	Rp 1	5	PR16252500001	25,25	
	32	Rp 1 1/4	4	PR16253200001	45,05	
	40	Rp 1 1/2	2	PR16254000001	59,50	
	50	Rp 2	1	PR16255000001	90,20	
	65	Rp 2 1/2	1	PR16256500001	254,10	
80	Rp 3	1	PR16258000001	307,95		
 <p>PR1630 KFR-Ventil mit Prüfschraube Muffenanschluss mit Entleerung nichtsteigende Spindel</p>	15	Rp 1/2	10	PR16301500001	18,00	Für Ventile gilt: DIN-DVGW Schallschutz geprüft (DN 15-32) Entl.ventil: 8131 1/4" Oberteil: 1821 Entl.stopfen: 8136 1/4"
	20	Rp 3/4	5	PR16302000001	22,80	
	25	Rp 1	5	PR16302500001	30,20	
	32	Rp 1 1/4	3	PR16303200001	54,45	
	40	Rp 1 1/2	2	PR16304000001	68,15	
	50	Rp 2	1	PR16305000001	108,60	
	65	Rp 2 1/2	1	PR16306500001	263,00	
80	Rp 3	1	PR16308000001	330,60		

Freistromventil, KFR-Ventil



Preisgruppe 11 - 11.2

Schlösser Freistrom- und KFR-Ventile sind Qualitäts-Ab-sperrarmaturen, die die DIN-DVGW-Vorschriften erfüllen und gemäß Schallschutzprüfung zugelassen sind (bis DN 32). Separate DVGW-Prüfungen für Ventile mit EPDM-und PTFE-Dichtung. Alle Ventile mit Entleerung und Stopfen werden von uns fertig montiert und geprüft geliefert.

Muffenanschluss

- Servicefreundliche Montage direkt ins Gehäuse
- Rundbundverstärkung gegen Aufreißen der Muffen Lötanschluss
- Servicefreundliche Montage durch Einlöten

Handrad

- Schlösser Armaturen setzt Handräder aus Polyamid ein.

Oberteil Freistrom (alle bis 2")

Das Fertigungs- und Lieferprogramm umfasst Armaturen

- mit:
- steigender Spindel
 - nichtsteigender Spindel

Oberteil KFR (alle bis 2")

Das Fertigungs- und Lieferprogramm umfasst Armaturen

- mit:
- steigender Spindel
 - nichtsteigender Spindel

Gewinde

Bei allen Muffen unserer Armaturen werden die Gewinde nach DIN gefertigt.

Entleerung

Alle Ventile werden sowohl mit als auch ohne Entleerung gefertigt. Prüfschraube, Entleerungsstopfen und Entleerungsventil sind vormontiert.

Mindestvolumenstrom

Die in der EN1213 geforderten Werte für den Mindestvolumenstrom werden voll erfüllt.

DN	15	20	25	32	40	50
l/s	0,50	1,00	1,75	3,00	4,00	6,75

Technische Daten

Betriebstemperatur: max. 90 C°
Betriebsdruck: max. 10 bar (PN 10)

Werkstoffe

Gehäuse: BWGL Metalle
Oberteile: BWGL Metalle
O-Ringe: EPDM (KTW-Freigabe)
Kegeldichtungen: EPDM (KTW-Freigabe)
Handrad: Polyamid

Montagehinweis

Ventile mit Lötstufe: Vor dem Einlöten Oberteil und weitere Anbauten abschrauben. Oberteil und weitere Anbauten nach dem Abkühlen wieder montieren.





Alle Ventile: Oberteil bei Bedarf mit Schlüssel nachziehen. Einbau immer mit Oberteil nach oben bzw. mit Fließrichtung von unten nach oben.

Zertifizierung

Ventile befinden sich regelmäßig in Wiederholungsprüfungen. Da sich Ausführungen (Modelle) und Prüfrichtlinien kontinuierlich weiter entwickeln, ist eine Änderung der Zertifikat-Nummer möglich oder eine Zertifikat-Gültigkeit wird (im Rahmen von vertretbaren Grenzen) überschritten.



Freistromventil/Muffenanschluss

Preisgruppe 11

Beschreibung	DN	Zoll	VE	Bestellnummer	Preis/Stück Euro	Info
 1505 Freistromventil Muffenanschluss ohne Entleerung steigende Spindel	15	Rp 1/2	15	0015051500001	8,75	Für Ventile gilt: DIN-DVGW Schallschutz geprüft (DN 15 - 32) Oberteil: 1816
	20	Rp 3/4	10	0015052000001	13,20	
	25	Rp 1	5	0015052500001	18,40	
	32	Rp 1 1/4	4	0015053200001	36,20	
	40	Rp 1 1/2	2	0015054000001	41,90	
	50	Rp 2	1	0015055000001	69,85	
	65	Rp 2 1/2	1	0015056500001	202,75	
	80	Rp 3	1	0015058000001	272,00	
 1510 Freistromventil Muffenanschluss mit Entleerung steigende Spindel	15	Rp 1/2	15	0015101500001	11,95	Für Ventile gilt: DIN-DVGW Schallschutz geprüft (DN 15 - 32) Entl.ventil: 1831 1/4" Oberteil: 1816 Entl.stopfen: 1836 1/4"
	20	Rp 3/4	10	0015102000001	16,80	
	25	Rp 1	5	0015102500001	22,00	
	32	Rp 1 1/4	4	0015103200001	40,20	
	40	Rp 1 1/2	2	0015104000001	46,20	
	50	Rp 2	1	0015105000001	74,70	
	65	Rp 2 1/2	1	0015106500001	216,80	
	80	Rp 3	1	0015108000001	287,45	
 1525 Freistromventil Muffenanschluss ohne Entleerung nichtsteigende Spindel	15	Rp 1/2	15	0015251500001	12,05	Für Ventile gilt: DIN-DVGW Schallschutz geprüft (DN 15 - 32) Oberteil: 1818
	20	Rp 3/4	10	0015252000001	16,55	
	25	Rp 1	5	0015252500001	22,60	
	32	Rp 1 1/4	4	0015253200001	39,35	
	40	Rp 1 1/2	2	0015254000001	46,20	
	50	Rp 2	1	0015255000001	76,45	
	65	Rp 2 1/2	1	0015256500001	230,95	
	80	Rp 3	1	0015258000001	269,55	
 1530 Freistromventil Muffenanschluss mit Entleerung nichtsteigende Spindel	15	Rp 1/2	15	0015301500001	15,10	Für Ventile gilt: DIN-DVGW Schallschutz geprüft (DN 15 - 32) Entl.ventil: 1831 1/4" Oberteil: 1818 Entl.stopfen: 1836 1/4"
	20	Rp 3/4	10	0015302000001	19,85	
	25	Rp 1	5	0015302500001	26,00	
	32	Rp 1 1/4	4	0015303200001	43,95	
	40	Rp 1 1/2	2	0015304000001	50,55	
	50	Rp 2	1	0015305000001	81,25	
	65	Rp 2 1/2	1	0015306500001	238,65	
	80	Rp 3	1	0015308000001	282,30	

Freistromventil/Lötanschluss

Preisgruppe 11

Beschreibung	DN	Löt Ø	VE	Bestellnummer	Preis/Stück Euro	Info
 1540 Freistromventil Eing. Lötanschluss Ausg. Lötverschraub. ohne Entleerung steigende Spindel	15	15	20	0015401500001	11,30	Für Ventile gilt: DIN-DVGW Schallschutz geprüft (DN 15 - 32) Verschraubung 1851 Oberteil: 1816
	20	18	10	0015401800001	14,15	
	20	22	5	0015402200001	15,10	
	25	28	5	0015402800001	24,35	
	32	35	4	0015403500001	39,70	
	40	42	2	0015404200001	47,35	
	50	54	1	0015405400001	78,80	
 1545 Freistromventil Eing. Lötanschluss Ausg. Lötverschraub. mit Entleerung in Verschraubung steigende Spindel	15	15	10	0015451500001	15,45	Für Ventile gilt: DIN-DVGW Schallschutz geprüft (DN 15 - 32) Verschraubung 1856 Entl.ventil: 1831 1/4" Oberteil: 1816 Entl.stopfen: 1836 1/4"
	20	18	10	0015451800001	18,00	
	20	22	5	0015452200001	19,20	
	25	28	5	0015452800001	29,60	
	32	35	2	0015453500001	45,75	
	40	42	2	0015454200001	57,60	
	50	54	1	0015455400001	85,75	
 1570 Freistromventil Eing. Lötanschluss Ausg. Lötverschraub. ohne Entleerung nichtsteigende Spindel	15	15	20	0015701500001	14,75	Für Ventile gilt: DIN-DVGW Schallschutz geprüft (DN 15 - 32) Verschraubung 1851 Oberteil: 1818
	20	18	10	0015701800001	17,20	
	20	22	10	0015702200001	18,65	
	25	28	5	0015702800001	28,15	
	32	35	4	0015703500001	42,10	
	40	42	2	0015704200001	54,35	
	50	54	1	0015705400001	84,60	

Freistromventil/Lötanschluss

Preisgruppe 11



Beschreibung	DN	Löt Ø	VE	Bestellnummer	Preis/Stück Euro
1575					
Freistromventil	15	15	10	0015751500001	17,80
Eing. Lötanschluss	20	18	10	0015751800001	21,35
Ausg. Lötverschraub.	20	22	5	0015752200001	22,80
mit Entleerung	25	28	5	0015752800001	33,65
in Verschraubung	32	35	4	0015753500001	50,35
nichtsteigende Spindel	40	42	2	0015754200001	60,00
	50	54	1	0015755400001	95,20

Info



Für Ventile gilt:
DIN-DVGW
Schallschutz geprüft
(DN 15 - 32)
Verschraubung 1856
Entl.ventil: 1831 1/4"
Oberteil: 1818
Entl.stopfen: 1836 1/4"

Alle Ventile nach Absprache auch mit PTFE-Dichtung lieferbar, Endnummer -002.

Mehrpreis für PTFE-Dichtung

1/2"	3/4"	1 "	1 1/4"	1 1/2"	2 "	2 1/2"	3"
1,40	1,70	1,95	2,50	3,10	4,50	5,65	6,90

KFR-Ventil/Muffenanschluss

Preisgruppe 11.1



Beschreibung	DN	Zoll	VE	Bestellnummer	Preis/Stück Euro
1615					
KFR-Ventil	15	Rp 1/2	15	0016151500001	12,45
mit Prüfschraube	20	Rp 3/4	10	0016152000001	16,15
Muffenanschluss	25	Rp 1	5	0016152500001	22,30
ohne Entleerung	32	Rp 1 1/4	4	0016153200001	38,75
steigende Spindel	40	Rp 1 1/2	2	0016154000001	45,15
	50	Rp 2	1	0016155000001	75,50
	65	Rp 2 1/2	1	0016156500001	214,25
	80	Rp 3	1	0016158000001	271,00

Info



Für Ventile gilt:
DIN-DVGW
Schallschutz geprüft
(DN 15 - 32)
Oberteil: 1819



1620					
KFR-Ventil	15	Rp 1/2	15	0016201500001	14,60
mit Prüfschraube	20	Rp 3/4	10	0016202000001	18,65
Muffenanschluss	25	Rp 1	5	0016202500001	24,35
mit Entleerung	32	Rp 1 1/4	4	0016203200001	43,75
steigende Spindel	40	Rp 1 1/2	2	0016204000001	49,25
	50	Rp 2	1	0016205000001	78,70
	65	Rp 2 1/2	1	0016206500001	227,20
	80	Rp 3	1	0016208000001	281,40

Info



Für Ventile gilt:
DIN-DVGW
Schallschutz geprüft
(DN 15 - 32)
Entl.ventil: 1831 1/4"
Oberteil: 1819
Entl.stopfen: 1836 1/4"



1625					
KFR-Ventil	15	Rp 1/2	15	0016251500001	13,95
mit Prüfschraube	20	Rp 3/4	10	0016252000001	18,40
Muffenanschluss	25	Rp 1	5	0016252500001	26,10
ohne Entleerung	32	Rp 1 1/4	4	0016253200001	42,00
nichtsteigende Spindel	40	Rp 1 1/2	2	0016254000001	50,45
	50	Rp 2	1	0016255000001	82,80
	65	Rp 2 1/2	1	0016256500001	255,65
	80	Rp 3	1	0016258000001	309,80

Info



Für Ventile gilt:
DIN-DVGW
Schallschutz geprüft
(DN 15 - 32)
Oberteil: 1821



1630					
KFR-Ventil	15	Rp 1/2	15	0016301500001	17,30
mit Prüfschraube	20	Rp 3/4	10	0016302000001	22,10
Muffenanschluss	25	Rp 1	5	0016302500001	29,60
mit Entleerung	32	Rp 1 1/4	4	0016303200001	41,70
nichtsteigende Spindel	40	Rp 1 1/2	2	0016304000001	56,50
	50	Rp 2	1	0016305000001	88,00
	65	Rp 2 1/2	1	0016306500001	264,50
	80	Rp 3	1	0016308000001	320,15





Info



Für Ventile gilt:
DIN-DVGW
Schallschutz geprüft
(DN 15 - 32)
Entl.ventil: 1831 1/4"
Oberteil: 1821
Entl.stopfen: 1836 1/4"

KFR-Ventil/Lötanschluss

Preisgruppe 11.1

	Beschreibung	DN	Löt Ø	VE	Bestellnummer	Preis/Stück Euro	Info
	1640						Für Ventile gilt: DIN-DVGW Schallschutz geprüft (DN 15 - 32) Verschraubung 1851 Oberteil: 1819
	KFR-Ventil	15	15	20	0016401500001	14,95	
	mit Prüfschraube	20	18	10	0016401800001	17,80	
	Eing. Lötanschluss	20	22	10	0016402200001	18,65	
	Ausg. Lötverschraub.	25	28	5	0016402800001	26,10	
	ohne Entleerung	32	35	4	0016403500001	40,80	
steigende Spindel	40	42	2	0016404200001	66,05		
		50	54	1	0016405400001	96,65	
	1645						Für Ventile gilt: DIN-DVGW Schallschutz geprüft (DN 15 - 32) Verschraubung 1856 Entl.ventil: 1831 1/4" Oberteil: 1819 Entl.stopfen: 1836 1/4"
	KFR-Ventil	15	15	20	0016451500001	18,10	
	mit Prüfschraube	20	18	10	0016451800001	21,05	
	Eing. Lötanschluss	20	22	10	0016452200001	22,00	
	Ausg. Lötverschraub.	25	28	5	0016452800001	31,10	
	mit Entleerung	32	35	4	0016453500001	47,95	
in Verschraubung	40	42	2	0016454200001	69,55		
	steigende Spindel	50	54	1	0016455400001	107,00	
	1670						Für Ventile gilt: DIN-DVGW Schallschutz geprüft (DN 15 - 32) Verschraubung 1851 Oberteil: 1821
	KFR-Ventil	15	15	20	0016701500001	16,95	
	mit Prüfschraube	20	18	10	0016701800001	19,50	
	Eing. Lötanschluss	20	22	10	0016702200001	20,45	
	Ausg. Lötverschraub.	25	28	5	0016702800001	29,15	
	ohne Entleerung	32	35	4	0016703500001	42,85	
nichtsteigende Spindel	40	42	2	0016704200001	70,90		
		50	54	1	0016705400001	103,10	
	1675						Für Ventile gilt: DIN-DVGW Schallschutz geprüft (DN 15 - 32) Verschraubung 1856 Entl.ventil: 1831 1/4" Oberteil: 1821 Entl.stopfen: 1836 1/4"
	KFR-Ventil	15	15	20	0016751500001	20,90	
	mit Prüfschraube	20	18	10	0016751800001	23,60	
	Eing. Lötanschluss	20	22	10	0016752200001	27,15	
	Ausg. Lötverschraub.	25	28	5	0016752800001	33,55	
	mit Entleerung	32	35	4	0016753500001	50,05	
in Verschraubung	40	42	2	0016754200001	78,45		
	nichtsteigende Spindel	50	54	1	0016755400001	110,70	

Rückflussverhinderer/Muffenanschluss

Preisgruppe 11.2



Beschreibung

1325
Rückflussverhinderer
ohne Entleerung
Muffenanschluss

DN	Zoll	VE	Bestellnummer	Preis/Stück Euro
15	Rp 1/2	20	0013251500001	15,35
20	Rp 3/4	10	0013252000001	19,20
25	Rp 1	5	0013252500001	24,70
32	Rp 1 1/4	5	0013253200001	39,95
40	Rp 1 1/2	3	0013254000001	47,25
50	Rp 2	1	0013255000001	77,90

Info

Für Ventile gilt:
DIN-DVGW
Schallschutz geprüft
(DN 15 - 32)
Oberteil 1820



1330
Rückflussverhinderer
mit Entleerung
Muffenanschluss

DN	Zoll	VE	Bestellnummer	Preis/Stück Euro
15	Rp 1/2	20	0013301500001	18,55
20	Rp 3/4	10	0013302000001	21,55
25	Rp 1	5	0013302500001	30,55
32	Rp 1 1/4	5	0013303200001	43,55
40	Rp 1 1/2	2	0013304000001	52,00
50	Rp 2	1	0013305000001	80,20

Für Ventile gilt:
DIN-DVGW
Schallschutz geprüft
(DN 15 - 32)
Entl.ventil: 1831 1/4"
Entl.stopfen: 1836 1/4"
Oberteil: 1820



Freistromventil, KFR-Ventil Außengewinde



Preisgruppe 12

Schlösser Freistrom- und KFR-Ventile sind Qualitäts-Absperrarmaturen, die die DIN-DVGW-Vorschriften erfüllen und gemäß Schallschutzprüfung zugelassen sind (bis DN 32). Separate DVGW-Prüfungen für Ventile mit EPDM- und PTFE-Dichtung. Alle Ventile mit Entleerung und Stopfen werden von uns fertig montiert und geprüft geliefert.

Beidseitiges Außengewinde

- für Rohrverschraubungen, z.B. Stahl-, PVC-, PE- und PP-Rohr
- flachdichtend

Handrad

- Schlösser Armaturen setzt Handräder aus Polyamid ein

Oberteil Freistrom (alle bis 2")

Das Fertigungs- und Lieferprogramm umfasst Armaturen mit:

- steigender Spindel
- nichtsteigender Spindel

Oberteil KFR (alle bis 2")

Das Fertigungs- und Lieferprogramm umfasst Armaturen mit:

- steigender Spindel
- nichtsteigender Spindel

Gewinde

Bei allen Muffen unserer Armaturen werden die Gewinde nach DIN gefertigt.

Entleerung

Alle Ventile werden sowohl mit als auch ohne Entleerung gefertigt. Prüfschraube, Entleerungsstopfen und Entleerungsventil sind vormontiert.

Mindestvolumenstrom

Die in der EN1213 geforderten Werte für den Mindestvolumenstrom werden voll erfüllt.

DN	15	20	25	32	40	50
l/s	0,50	1,00	1,75	3,00	4,00	6,75

Technische Daten

Betriebstemperatur: max. 90°C
Betriebsdruck: max. 10 bar (PN 10)

Werkstoffe

Gehäuse: BWGL Metalle
Oberteil: BWGL Metalle
O-Ringe: EPDM (KTW-Freigabe)
Kegeldichtungen: EPDM (KTW-Freigabe)
Handrad: Polyamid

Montagehinweis

Alle Ventile: Oberteil bei Bedarf mit Schlüssel nachziehen. Einbau immer mit Oberteil nach oben bzw. mit Fließrichtung von unten nach oben.







Zertifizierung

Ventile befinden sich regelmäßig in Wiederholungsprüfungen. Da sich Ausführungen (Modelle) und Prüfrichtlinien kontinuierlich weiter entwickeln, ist eine Änderung der Zertifikat-Nummer möglich oder eine Zertifikat-Gültigkeit wird (im Rahmen von vertretbaren Grenzen) überschritten.

AUßENGEWINDE

Freistromventil/Außengewinde

Preisgruppe 12.1

Beschreibung	DN	AG	VE	Bestellnummer	Preis/Stück Euro	Info
 <p>1541 Freistromventil Anschluss: AG Ausführung: KST z.B. Kunststoffrohr ohne Entleerung steigende Spindel</p>	15	G 1	20	0015411500001	13,20	Für Ventile gilt: DIN-DVGW Schallschutz geprüft (DN 15 - 32) Oberteil: 1816
	20	G 11/4	20	0015412000001	19,95	
	25	G 11/2	5	0015412500001	26,80	
	32	G 2	3	0015413200001	44,70	
	40	G 2 1/4	2	0015414000001	58,40	
50	G 2 3/4	1	0015415000001	90,55		
 <p>1546 Freistromventil Anschluss: AG Ausführung: KST z.B. Kunststoffrohr mit Entleerung steigende Spindel</p>	15	G 1	20	0015461500001	18,10	Für Ventile gilt: DIN-DVGW Schallschutz geprüft (DN 15 - 32) Entl.ventil: 1831 1/4" Oberteil: 1816 Entl.stopfen: 1836 1/4"
	20	G 1 1/4	10	0015462000001	24,70	
	25	G 1 1/2	5	0015462500001	32,70	
	32	G 2	3	0015463200001	50,25	
	40	G 2 1/4	2	0015464000001	65,15	
50	G 2 3/4	1	0015465000001	97,30		
 <p>1571 Freistromventil Anschluss: AG Ausführung: KST z.B. Kunststoffrohr ohne Entleerung nichtsteigende Spindel</p>	15	G 1	20	0015711500001	17,70	Für Ventile gilt: DIN-DVGW Schallschutz geprüft (DN 15 - 32) Oberteil: 1818
	20	G 1 1/4	10	0015712000001	24,25	
	25	G 1 1/2	5	0015712500001	32,05	
	32	G 2	3	0015713200001	50,55	
	40	G 2 1/4	2	0015714000001	65,95	
50	G 2 3/4	1	0015715000001	99,40		
 <p>1576 Freistromventil Anschluss: AG Ausführung: KST z.B. Kunststoffrohr mit Entleerung nichtsteigende Spindel</p>	15	G 1	20	0015761500001	22,40	Für Ventile gilt: DIN-DVGW Schallschutz geprüft (DN 15 - 32) Entl.ventil: 1831 1/4" Oberteil: 1818 Entl.stopfen: 1836 1/4"
	20	G 1 1/4	10	0015762000001	29,15	
	25	G 1 1/2	5	0015762500001	37,95	
	32	G 2	3	0015763200001	56,15	
	40	G 2 1/4	2	0015764000001	72,65	
50	G 2 3/4	1	0015765000001	106,20		
 <p>1542 Freistromventil Anschluss: AG Ausführung: MULTI z.B. Stahl-/Verbundrohr ohne Entleerung steigende Spindel</p>	15	G 3/4	20	0015421500001	12,20	Für Ventile gilt: DIN-DVGW Schallschutz geprüft (DN 15 - 32) Oberteil: 1816
	20	G 1	10	0015422000001	18,10	
	25	G 1 1/4	5	0015422500001	24,00	
	32	G 1 1/2	3	0015423200001	40,80	
	40	G 1 3/4	2	0015424000001	54,55	
50	G 2 3/8	1	0015425000001	84,60		
 <p>1547 Freistromventil Anschluss: AG Ausführung: MULTI z.B. Stahl-/Verbundrohr mit Entleerung steigende Spindel</p>	15	G 3/4	20	0015471500001	17,10	Für Ventile gilt: DIN-DVGW Schallschutz geprüft (DN 15 - 32) Entl.ventil: 1831 1/4" Oberteil: 1816 Entl.stopfen: 1836 1/4"
	20	G 1	10	0015472000001	22,70	
	25	G 1 1/4	5	0015472500001	29,50	
	32	G 1 1/2	3	0015473200001	46,30	
	40	G 1 3/4	2	0015474000001	62,10	
50	G 2 3/8	1	0015475000001	91,35		
 <p>1572 Freistromventil Anschluss: AG Ausführung: MULTI z.B. Stahl-/Verbundrohr ohne Entleerung nichtsteigende Spindel</p>	15	G 3/4	20	0015721500001	16,70	Für Ventile gilt: DIN-DVGW Schallschutz geprüft (DN 15 - 32) Oberteil: 1818
	20	G 1	10	0015722000001	22,10	
	25	G 1 1/4	5	0015722500001	28,80	
	32	G 1 1/2	3	0015723200001	46,65	
	40	G 1 3/4	2	0015724000001	61,95	
50	G 2 3/8	1	0015725000001	93,35		

Alle Ventile nach Absprache auch mit PTFE-Dichtung lieferbar, Endnummer -002.

Freistrom / Außengewinde





Preisgruppe 12.1

Beschreibung	DN	AG	VE	Bestellnummer	Preis/Stück Euro	Info
 <p>1577 Freistromventil Anschluss: AG Ausführung: MULTI z.B. Stahl-/Verbundrohr mit Entleerung nichtsteigende Spindel</p>	15	G 3/4	20	0015771500001	21,15	Für Ventile gilt: DIN-DVGW Schallschutz geprüft (DN 15 - 32) Entl.ventil: 1831 1/4" Oberteil: 1818 Entl.stopfen: 1836 1/4"
	20	G 1	10	0015772000001	27,35	
	25	G 1 1/4	5	0015772500001	34,70	
	32	G 1 1/2	3	0015773200001	52,70	
	40	G 1 3/4	2	0015774000001	70,05	
	50	G 2 3/8	1	0015775000001	100,30	

Alle Ventile nach Absprache auch mit PTFE-Dichtung lieferbar, Endnummer -002.

KFR-Ventil / Außengewinde

Preisgruppe 12.1

Beschreibung	DN	AG	VE	Bestellnummer	Preis/Stück Euro	Info
 <p>1671 KFR-Ventil mit Prüfschraube Anschluss: AG Ausführung: KST z.B. Kunststoffrohr ohne Entleerung nichtsteigende Spindel</p>	15	G 1	20	0016711500001	23,50	Für Ventile gilt: DIN-DVGW Schallschutz geprüft (DN 15 - 32) Oberteil: 1821
	20	G 1 1/4	10	0016712000001	30,55	
	25	G 1 1/2	5	0016712500001	39,45	
	32	G 2	3	0016713200001	59,20	
	40	G 2 1/4	2	0016714000001	75,90	
 <p>1676 KFR-Ventil mit Prüfschraube Anschluss: AG Ausführung: KST z.B. Kunststoffrohr mit Entleerung nichtsteigende Spindel</p>	15	G 1	20	0016761500001	28,45	Für Ventile gilt: DIN-DVGW Schallschutz geprüft (DN 15 - 32) Entl.ventil: 1831 1/4" Oberteil: 1821 Entl.stopfen: 1836 1/4"
	20	G 1 1/4	10	0016762000001	35,75	
	25	G 1 1/2	5	0016762500001	45,15	
	32	G 2	3	0016763200001	65,50	
	40	G 2 1/4	2	0016764000001	82,90	
 <p>1672 KFR-Ventil mit Prüfschraube Anschluss: AG Ausführung: MULTI z.B. Stahl-/Verbundrohr ohne Entleerung nichtsteigende Spindel</p>	15	G 3/4	15	0016721500001	21,45	Für Ventile gilt: DIN-DVGW Schallschutz geprüft (DN 15 - 32) Oberteil: 1821
	20	G 1	10	0016722000001	28,45	
	25	G 1 1/4	5	0016722500001	36,35	
	32	G 1 1/2	3	0016723200001	55,40	
	40	G 1 3/4	2	0016724000001	71,05	
	50	G 2 3/8	1	0016725000001	104,90	
 <p>1677 KFR-Ventil mit Prüfschraube Anschluss: AG Ausführung: MULTI z.B. Stahl-/Verbundrohr mit Entleerung nichtsteigende Spindel</p>	15	G 3/4	20	0016771500001	26,45	Für Ventile gilt: DIN-DVGW Schallschutz geprüft (DN 15 - 32) Entl.ventil: 1831 1/4" Oberteil: 1821 Entl.stopfen: 1836 1/4"
	20	G 1	10	0016772000001	33,55	
	25	G 1 1/4	5	0016772500001	42,35	
	32	G 1 1/2	3	0016773200001	61,30	
	40	G 1 3/4	2	0016774000001	78,00	
	50	G 2 3/8	1	0016775000001	112,00	

Einbaumaße

Beidseitiges Außengewinde Ausführung MULTI

DN	Anschluss	Länge
15	G 3/4 B	77
20	G 1 B	94
25	G 1 1/4 B	110
32	G 1 1/2 B	126
40	G 1 3/4 B	140
50	G 2 3/8 B	164

Beidseitiges Außengewinde Ausführung KST

DN	Anschluss	Länge
15	G 1 B	74
20	G 1 1/4 B	88
25	G 1 1/2 B	103
32	G 2 B	119
40	G 2 1/4 B	134
50	G 2 3/4 B	154

Rückflussverhinderer/Außengewinde

Preisgruppe 12.1



Beschreibung

1372
Rückflussverhinderer
ohne Entleerung
Außengewinde Multi

DN	Zoll	VE	Bestellnummer	Preis/Stück Euro
15	G 3/4	25	0013721500001	19,70
20	G 1	20	0013722000001	33,55
25	G 1 1/4	10	0013722500001	50,95
32	G 1 1/2	10	0013723200001	65,95
40	G 1 3/4	5	0013724000001	70,90
50	G 2 3/8	2	0013725000001	96,65

Info

Für Ventile gilt:
DIN-DVGW
Schallschutz geprüft
(DN 15 - 32)
Oberteil 1820



1377
Rückflussverhinderer
mit Entleerung
Außengewinde Multi

DN	Zoll	VE	Bestellnummer	Preis/Stück Euro
15	G 3/4	25	0013771500001	24,80
20	G 1	20	0013772000001	29,60
25	G 1 1/4	10	0013772500001	38,10
32	G 1 1/2	10	0013773200001	54,85
40	G 1 3/4	5	0013774000001	70,90
50	G 2 3/8	2	0013775000001	103,65

Für Ventile gilt:
DIN-DVGW
Schallschutz geprüft
(DN 15 - 32)
Entl.ventil: 1831 1/4"
Entl.stopfen: 1836 1/4"
Oberteil: 1820



Ventile mit Pressanschluss



Preisgruppe 12.2

Schlösser Freistrom- und KFR-Ventile sind Qualitäts-Absperrarmaturen, die die DIN-DVGW-Vorschriften erfüllen und gemäß Schallschutzprüfung zugelassen sind (bis DN 32). Separate DVGW-Prüfungen für Ventile mit EPDM- und PTFE-Dichtung. Alle Ventile mit Entleerung und Stopfen werden von uns fertig montiert und geprüft geliefert.

Beidseitiges Außengewinde

- für Rohrverschraubungen, z.B. Stahl-, PVC-, PE- und PP-Rohr
- flachdichtend

Handrad

- Schlösser Armaturen setzt Handräder aus Polyamid ein

Oberteil Freistrom (alle bis 2")

Das Fertigungs- und Lieferprogramm umfasst Armaturen mit:

- steigender Spindel
- nichtsteigender Spindel

Oberteil KFR (alle bis 2")

Das Fertigungs- und Lieferprogramm umfasst Armaturen mit:

- steigender Spindel
- nichtsteigender Spindel

Gewinde

Bei allen Muffen unserer Armaturen werden die Gewinde nach DIN gefertigt.

Entleerung

Alle Ventile werden sowohl mit als auch ohne Entleerung gefertigt. Prüfschraube, Entleerungsstopfen und Entleerungsventil sind vormontiert.

Mindestvolumenstrom

Die in der EN1213 geforderten Werte für den Mindestvolumenstrom werden voll erfüllt.

DN	15	20	25	32	40	50
l/s	0,50	1,00	1,75	3,00	4,00	6,75

Technische Daten

Betriebstemperatur: max. 90°C
Betriebsdruck: max. 10 bar (PN 10)

Werkstoffe

Gehäuse: BWGL Metalle
Oberteil: BWGL Metalle
O-Ringe: EPDM (KTW-Freigabe)
Kegeldichtungen: EPDM (KTW-Freigabe)
Handrad: Polyamid

Montagehinweis







Alle Ventile: Oberteil bei Bedarf mit Schlüssel nachziehen. Einbau immer mit Oberteil nach oben bzw. mit Fließrichtung von unten nach oben.

Zertifizierung

Ventile befinden sich regelmäßig in Wiederholungsprüfungen. Da sich Ausführungen (Modelle) und Prüfrichtlinien kontinuierlich weiter entwickeln, ist eine Änderung der Zertifikat-Nummer möglich oder eine Zertifikat-Gültigkeit wird (im Rahmen von vertretbaren Grenzen) überschritten.



Freistrom-/ KFR-Ventil mit Außengewinde mit Pressanschluss

Preisgruppe 12.2

	Beschreibung	DN	Press	VE	Bestellnummer	Preis/Stück Euro	Info
	1552						Für Ventile gilt: DIN-DVGW Schallschutz geprüft (DN 15 - 32) Oberteil: 1816 Verschraubung DVGW-geprüft
	Freistromventil	15	15	10	0015521500001	21,55	
	Anschluss: AG	20	18	5	0015521800001	27,35	
	Ausführung: MULTI	20	22	5	0015522200001	27,45	
	ohne Entleerung	25	28	4	0015522800001	41,60	
	steigende Spindel	32	35	2	0015523500001	65,15	
Pressverschraubung	40	42	1	0015524000001	110,95		
		50	54	1	0015525400001	141,40	
	1557						Für Ventile gilt: DIN-DVGW Schallschutz geprüft (DN 15 - 32) Entl.ventil: 1831 1/4" Oberteil: 1816 Verschraubung DVGW-geprüft Entl.stopfen: 1836 1/4"
	Freistromventil	15	15	10	0015571500001	23,80	
	Anschluss: AG	20	18	5	0015571800001	32,55	
	Ausführung: MULTI	20	22	5	0015572200001	32,55	
	mit Entleerung	25	28	4	0015572800001	44,70	
	steigende Spindel	32	35	2	0015573500001	62,70	
Pressverschraubung	40	42	1	0015574000001	112,70		
		50	54	1	0015575400001	145,75	
	1582						Für Ventile gilt: DIN-DVGW Schallschutz geprüft (DN 15 - 32) Oberteil: 1818 Verschraubung DVGW-geprüft
	Freistromventil	15	15	10	0015821500001	24,80	
	Anschluss: AG	20	18	5	0015821800001	30,65	
	Ausführung: MULTI	20	22	5	0015822200001	30,85	
	ohne Entleerung	25	28	4	0015822800001	46,75	
	nichtsteigende Spindel	32	35	2	0015823500001	69,55	
Pressverschraubung	40	42	1	0015824200001	115,45		
		50	54	1	0015825400001	146,30	
	1587						Für Ventile gilt: DIN-DVGW Schallschutz geprüft (DN 15 - 32) Entl.ventil: 1831 1/4" Oberteil: 1818 Verschraubung DVGW-geprüft Entl.stopfen: 1836 1/4"
	Freistromventil	15	15	10	0015871500001	26,90	
	Anschluss: AG	20	18	5	0015871800001	35,50	
	Ausführung: MULTI	20	22	5	0015872200001	35,65	
	mit Entleerung	25	28	4	0015872800001	50,15	
	nichtsteigende Spindel	32	35	2	0015873500001	72,45	
Pressverschraubung	40	42	1	0015874200001	117,30		
		50	54	1	0015875400001	148,90	
	1682						Für Ventile gilt: DIN-DVGW Schallschutz geprüft (DN 15 - 32) Oberteil: 1821 Verschraubung DVGW-geprüft
	KFR-Ventil	15	15	10	0016821500001	28,30	
	mit Prüfschraube	20	18	5	0016821800001	38,30	
	Anschluss: AG	20	22	5	0016822200001	38,40	
	Ausführung: MULTI	25	28	4	0016822800001	51,15	
	ohne Entleerung	32	35	2	0016823500001	72,00	
nichtsteigende Spindel	40	42	1	0016824200001	117,90		
Pressverschraubung	50	54	1	0016825400001	148,65		
	1687						Für Ventile gilt: DIN-DVGW Schallschutz geprüft (DN 15 - 32) Entl.ventil: 1831 1/4" Oberteil: 1821 Verschraubung DVGW-geprüft Entl.stopfen: 1836 1/4"
	KFR-Ventil	15	15	10	0016871500001	31,10	
	mit Prüfschraube	20	18	5	0016871800001	42,10	
	Anschluss: AG	20	22	5	0016872200001	42,20	
	Ausführung: MULTI	25	28	3	0016872800001	55,95	
	mit Entleerung	32	35	2	0016873500001	76,25	
nichtsteigende Spindel	40	42	1	0016874200001	119,30		
Pressverschraubung	50	54	1	0016875400001	150,80		

Rückflussverhinderer/Außengewinde mit Pressanschluss

Preisgruppe 12.2

Beschreibung	DN	Press	VE	Bestellnummer	Preis/Stück Euro
 <p>1382 Rückflussverhinderer ohne Entleerung Außengewinde Multi Pressanschluss AG</p>	15	15	10	0013821500001	24,25
	20	18	5	0013821800001	32,70
	20	22	5	0013822200001	32,70
	25	28	4	0013822800001	40,90
	32	35	3	0013823500001	58,50
	40	42	2	0013824200001	82,00
50	54	1	0013825400001	120,60	
 <p>1387 Rückflussverhinderer mit Entleerung Außengewinde Multi Pressanschluss AG</p>	15	15	10	0013871500001	27,75
	20	18	5	0013871800001	37,10
	20	22	5	0013872200001	36,75
	25	28	4	0013872800001	45,35
	32	35	3	0013873500001	63,90
	40	42	2	0013874200001	87,15
50	54	1	0013875400001	127,25	

Info

Für Ventile gilt:
DIN-DVGW
Schallschutz geprüft
(DN 15 - 32)
Oberteil 1820





Für Ventile gilt:
DIN-DVGW
Schallschutz geprüft
(DN 15 - 32)
Entl.ventil: 1831 1/4"
Entl.stopfen: 1836 1/4"
Oberteil: 1820



Rückflussverhinderer/Innengewinde mit Pressanschluss

Preisgruppe 12.3

Beschreibung	DN	Press	VE	Bestellnummer	Preis/Stück Euro
 <p>1328 Rückflussverhinderer ohne Entleerung Pressanschluss IG</p>	15	15	30	0013281500001	18,30
	20	18	20	0013281800001	21,90
	20	22	20	0013282200001	23,60
	25	28	10	0013282800001	35,10
	32	35	5	0013283500001	60,40
	40	42	2	0013284200001	87,85
50	54	1	0013285400001	122,65	
 <p>1338 Rückflussverhinderer mit Entleerung Pressanschluss IG</p>	15	15	30	0013381500001	20,65
	20	18	20	0013381800001	26,35
	20	22	20	0013382200001	27,05
	25	28	10	0013382800001	39,85
	32	35	5	0013383500001	64,65
	40	42	2	0013384200001	92,05
50	54	1	0013385400001	127,55	

Info

Für Ventile gilt:
DIN-DVGW
Schallschutz geprüft
(DN 15 - 32)
Oberteil: 1820



Für Ventile gilt:
DIN-DVGW
Schallschutz geprüft
(DN 15 - 32)
Entl.ventil: 1831 1/4"
Entl.stopfen: 1836 1/4"
Oberteil: 1820



Ventile mit Pressanschluss





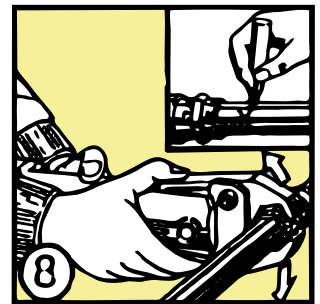
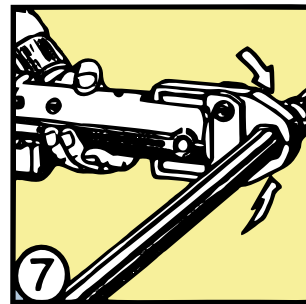
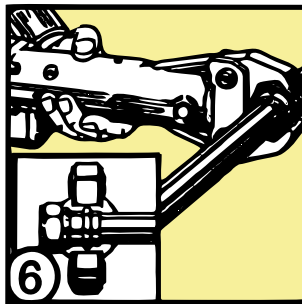
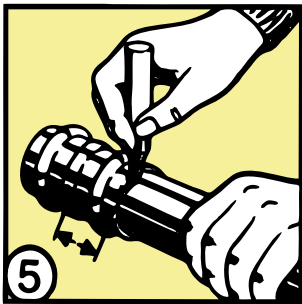
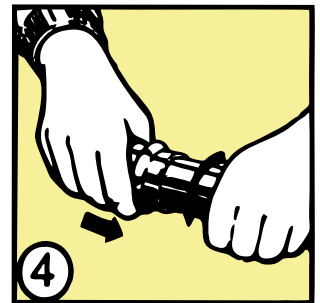
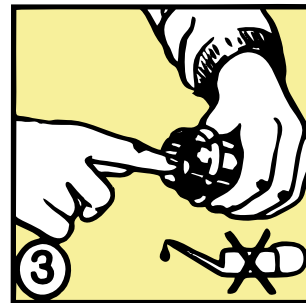
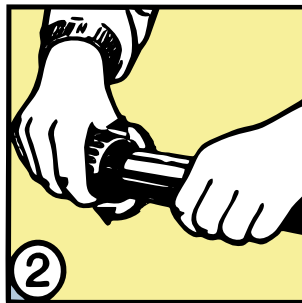
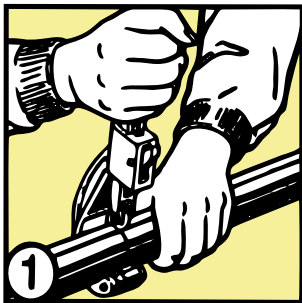



Montageanleitung



Freistrom-/ KFR-Ventil mit direktem Pressanschluss

Preisgruppe 12.3

	Beschreibung	DN	Press	VE	Bestellnummer	Preis/Stück Euro	Info
	1508 Freistromventil Anschluss: IG ohne Entleerung steigende Spindel Pressnippel	15	15	10	0015081500001	14,25	Für Ventile gilt: DIN-DVGW Schallschutz geprüft (DN 15 - 32) Oberteil: 1816 Pressnippel DVGW-geprüft
		20	18	5	0015081800001	20,55	
		20	22	5	0015082200001	23,15	
		25	28	4	0015082800001	41,60	
		32	35	3	0015083500001	72,95	
		40	42	1	0015084200001	100,60	
	50	54	1	0015085400001	166,30		
	1518 Freistromventil Anschluss: IG mit Entleerung steigende Spindel Pressnippel	15	15	10	0015181500001	15,05	Für Ventile gilt: DIN-DVGW Schallschutz geprüft (DN 15 - 32) Entl.ventil: 1831 1/4" Oberteil: 1816 Pressnippel DVGW-geprüft Entl.stopfen: 1836 1/4"
		20	18	5	0015181800001	22,15	
		20	22	5	0015182200001	25,05	
		25	28	4	0015182800001	43,15	
		32	35	2	0015183500001	73,75	
		40	42	2	0015184200001	100,20	
	50	54	1	0015185400001	165,25		
	1528 Freistromventil Anschluss: IG ohne Entleerung nichtsteigende Spindel Pressnippel	15	15	10	0015281500001	17,25	Für Ventile gilt: DIN-DVGW Schallschutz geprüft (DN 15 - 32) Oberteil: 1818 Pressnippel DVGW-geprüft
		20	18	5	0015281800001	23,20	
		20	22	5	0015282200001	26,55	
		25	28	4	0015282800001	44,15	
		32	35	2	0015283500001	75,20	
		40	42	2	0015284200001	103,00	
	50	54	1	0015285400001	168,20		
	1538 Freistromventil Anschluss: IG mit Entleerung nichtsteigende Spindel Pressnippel	15	15	10	0015381500001	19,40	Für Ventile gilt: DIN-DVGW Schallschutz geprüft (DN 15 - 32) Entl.ventil: 1831 1/4" Oberteil: 1818 Pressnippel DVGW-geprüft Entl.stopfen: 1836 1/4"
		20	18	5	0015381800001	25,05	
		20	22	5	0015382200001	28,80	
		25	28	4	0015382800001	47,40	
		32	35	2	0015383500001	78,15	
		40	42	2	0015384200001	107,85	
	50	54	1	0015385400001	170,05		
	1628 KFR-Ventil mit Prüfschraube Anschluss: IG ohne Entleerung nichtsteigende Spindel Pressnippel	15	15	10	0016281500001	19,10	Für Ventile gilt: DIN-DVGW Schallschutz geprüft (DN 15 - 32) Entl.ventil: 1831 1/4" Oberteil: 1821 Pressnippel DVGW-geprüft
		20	18	5	0016281800001	20,75	
		20	22	5	0016282200001	24,25	
		25	28	4	0016282800001	42,90	
		32	35	2	0016283500001	74,15	
		40	42	2	0016284200001	105,40	
	50	54	1	0016285400001	161,15		
	1638 KFR-Ventil mit Prüfschraube Anschluss: IG mit Entleerung nichtsteigende Spindel Pressnippel	15	15	10	0016381500001	19,00	Für Ventile gilt: DIN-DVGW Schallschutz geprüft (DN 15 - 32) Entl.ventil: 1831 1/4" Oberteil: 1821 Pressnippel DVGW-geprüft Entl.stopfen: 1836 1/4"
		20	18	5	0016381800001	23,60	
		20	22	5	0016382200001	26,95	
		32	28	4	0016382800001	45,95	
		32	35	2	0016383500001	77,40	
		40	42	2	0016384200001	109,10	
	50	54	1	0016385400001	164,85		

Abzweig-T-Ventile Kompaktverteiler



Preisgruppe 8

Schlösser Abzweig-T-Ventile und Kompaktverteiler sind Qualitäts-Absperrarmaturen, welche die DIN-DVGW-Vorschriften erfüllen. Alle Ventile mit Entleerung und Stopfen werden von uns fertig montiert und geprüft geliefert.

Ausführung

Abzweig-T-Ventile sind je nach Größe einzeln oder als Kompaktverteiler erhältlich. Unsere Kompaktverteiler werden komplett mit Rückwand und Ablaufrinne (grau beschichtet), Befestigungssatz sowie Ablaufventil und Geruchsverschluss ausgeliefert.

Handrad

Schlösser Armaturen setzt Handräder aus Polyamid ein.

Oberteil

Alle Abzweig-T-Ventile werden sowohl mit Freistrom-Oberteil als auch mit KFR-Oberteil mit steigender Spindel angeboten. Die Kompaktverteiler werden standardmäßig mit Freistrom-Oberteilen und jeweils einem KFR-Oberteil ausgeliefert.

Gewinde

Bei allen Muffen unserer Armaturen werden die Gewinde nach DIN gefertigt.

Entleerung

Die Ventilgrößen 2001 und 2002 sowie 2501 und 2502 verfügen über ein separates Entleerungsventil. Alle anderen Größen werden über ein vollwertiges Oberteil und Schlauchtülle entleert.

Mindestvolumenstrom

Die in dem Arbeitsblatt W583 geforderten Werte für den Mindestvolumenstrom werden voll erfüllt.

DN	20	25	32	40	50
l/s	0,70	1,22	2,10	2,80	4,72

Technische Daten

Betriebstemperatur: max. 90 C°
Betriebsdruck: max. 10 bar (PN 10)

Werkstoffe

Gehäuse: BWGL Metalle
Oberteile: BWGL Metalle
O-Ringe: EPDM (KTW-Freigabe)
Kegeldichtungen: EPDM (KTW-Freigabe)
Handrad: Polyamid

Montagehinweis

Alle Ventile: Oberteil bei Bedarf mit Schlüssel nachziehen. Einbau immer mit Oberteil nach oben bzw. mit Fließrichtung von unten nach oben.













Zertifizierung

Ventile befinden sich regelmäßig in Wiederholungsprüfungen. Da sich Ausführungen (Modelle) und Prüfrichtlinien kontinuierlich weiter entwickeln, ist eine Änderung der Zertifikat-Nummer möglich oder eine Zertifikat-Gültigkeit wird (im Rahmen von vertretbaren Grenzen) überschritten.

KOMPAKTVERTEILER













Abzweig-T-Ventile Freistrom

Preisgruppe 8

Beschreibung	Ober- teil DN	Ein- gang	oberes Anschluss- gewinde	VE	Bestellnummer	Preis/Stück Euro	Info
 <p>7500 Abzweig-T-Ventil steigende Spindel</p>	20	G 1"	G 1"	3	0075002001001	46,10	<p>Für Ventile gilt: DIN-DVGW</p>  <p>Schallschutz geprüft OT-Abgang: 1816 Entl.ventil: 1831 1/4" Verbindungsver- schraubung: 7440</p> <p>Für Ventile gilt: DIN-DVGW</p>  <p>Schallschutz geprüft OT-Abgang: 1816 Entl.ventil: 1831 1/4" Verbindungsver- schraubung: 7440</p> <p>Für Ventile gilt: DIN-DVGW</p>  <p>Schallschutz geprüft OT-Abgang: 1816 Entl.ventil: 1831 1/4" Verbindungsver- schraubung: 7440</p>
 <p>7410 Abgangsverschraubung für Stahlrohr</p>			G 1/2" G 3/4"	5 5	0074101500001 0074102000001	12,85 11,65	
 <p>7420 Abgangsverschraubung für Kupferrohr</p>			15mm 18mm 22mm	5 5 5	0074201500001 0074201800001 0074202200001	13,50 13,50 14,05	
 <p>7500 Abzweig-T-Ventil steigende Spindel</p>	20	G 1"	G 1 1/4"	3	0075002002001	48,05	
 <p>7410 Abgangsverschraubung für Stahlrohr</p>			G 1/2" G 3/4"	5 5	0074101501001 0074102001001	12,85 11,65	
 <p>7420 Abgangsverschraubung für Kupferrohr</p>			15mm 18mm 22mm	5 5 5	0074201501001 0074201801001 0074202201001	12,85 12,85 12,85	
 <p>7500 Abzweig-T-Ventil steigende Spindel</p>	25	G 1"	G 1 1/4"	3	0075002501001	48,65	
 <p>7410 Abgangsverschraubung für Stahlrohr</p>			G 1/2" G 3/4"	5 5	0074101501001 0074102001001	12,85 11,65	
 <p>7420 Abgangsverschraubung für Kupferrohr</p>			15mm 18mm 22mm 28mm	5 5 5 5	0074201501001 0074201801001 0074202201001 0074202801001	12,85 12,85 12,85 14,30	









Abzweig-T-Ventile Freistrom

Preisgruppe 8

Beschreibung	Ober- teil DN	Ein- gang	oberes Anschluss- gewinde	VE	Bestellnummer	Preis/Stück Euro	Info	
 <p>7500 Abzweig-T-Ventil steigende Spindel</p>	25	G 1"	G 1 1/2"	3	0075002502001	51,45	<p>Für Ventile gilt: DIN-DVGW</p>  <p>Schallschutz geprüft OT-Abgang: 1816 Entl.ventil: 1831 1/4" Verbindungsver- schraubung: 7440</p>	
								 <p>7410 Abgangsverschraubung für Stahlrohr</p>
G 3/4"	5	0074102002001	11,65					
 <p>7420 Abgangsverschraubung für Kupferrohr</p>			15mm	5	0074201502001	14,05		
			18mm	5	0074201802001	14,05		
			22mm	5	0074202202001	14,05		
			28mm	5	0074202802001	14,85		
 <p>7500 Abzweig-T-Ventil steigende Spindel</p>	25	G 1 1/4"	G 1 1/2"	3	0075002503001	61,05		<p>Für Ventile gilt: DIN-DVGW</p>  <p>Schallschutz geprüft OT-Abgang: 1816 OT-Entleerung: 1801 3/8" Verbindungsver- schraubung: 7440</p>
	25	G 1 1/2"	G 1 1/2"	2	0075002504001	72,95		
	25	G 2 "	G 1 1/2"	1	0075002505001	92,00		
 <p>7410 Abgangsverschraubung für Stahlrohr</p>			G 1/2"	5	0074101502001	12,85		
			G 3/4"	5	0074102002001	11,65		
			G 1"	5	0074102502001	14,15		
 <p>7420 Abgangsverschraubung für Kupferrohr</p>			15mm	5	0074201502001	14,05		
			18mm	5	0074201802001	14,05		
			22mm	5	0074202202001	14,05		
			28mm	5	0074202802001	14,85		
 <p>7500 Abzweig-T-Ventil steigende Spindel</p>	32	G 1 1/4"	G 2"	2	0075003202001	80,05	<p>Für Ventile gilt: DIN-DVGW</p>  <p>Schallschutz geprüft OT-Abgang: 1816 OT-Entleerung: 1801 3/8" Verbindungsver- schraubung: 7440</p>	
								 <p>7410 Abgangsverschraubung für Stahlrohr</p>
 <p>7420 Abgangsverschraubung für Kupferrohr</p>		35mm	3	0074203503001	21,00			













Abzweig-T-Ventile Freistrom

Preisgruppe 8

Beschreibung	Ober- teil DN	Ein- gang	oberes Anschluss- gewinde	VE	Bestellnummer	Preis/Stück Euro	Info		
 <p>7410 Abgangsverschraubung für Stahlrohr</p>			G 1/2"	5	0074101504001	12,85	<p>Für Ventile gilt: DIN-DVGW</p>  <p>OT-Abgang: 1816 OT-Entleerung: 1801 3/8" Verbindungsver- schraubung: 7440</p>		
			G 3/4"	5	0074102004001	11,65			
			G 1"	5	0074102504001	14,15			
 <p>7500 Abzweig-T-Ventil steigende Spindel</p>	40	G 1 1/2"	G 2 1/4"	1	0075004002001	95,90			
 <p>7410 Abgangsverschraubung für Stahlrohr</p>			G 1 1/4"	1	0074103205001	24,90			
			G 1 1/2"	1	0074104005001	26,75			
 <p>7420 Abgangsverschraubung für Kupferrohr</p>			35mm	2	0074203505001	24,90			
			42mm	3	0074204205001	26,75			
 <p>7500 Abzweig-T-Ventil steigende Spindel</p>	50	G 2"	G 2 3/4"	3	0075005001001	142,05		<p>Für Ventile gilt: DIN-DVGW</p>  <p>OT-Abgang: 1816 OT-Entleerung: 1801 3/8" Verbindungsver- schraubung: 7440</p>	
 <p>7410 Abgangsverschraubung für Stahlrohr</p>			G 1 1/4"	5	0074103206001	27,50			
			G 1 1/2"	5	0074104006001	30,00			
			G 2"	5	0074105006001	32,50			
 <p>7420 Abgangsverschraubung für Kupferrohr</p>			35mm	5	0074203506001	27,50			
			42mm	5	0074204206001	30,00			
			54mm	5	0074205406001	32,50			













Abzweig-T-Ventile KFR

Preisgruppe 8

Beschreibung	Ober- teil DN	Ein- gang	oberes Anschluss- gewinde	VE	Bestellnummer	Preis/Stück Euro	Info
 <p>7600 Abzweig-T-Ventil steigende Spindel</p>	20	G 1"	G 1"	3	0076002001001	51,35	Für Ventile gilt: DIN-DVGW  Schallschutz geprüft OT-Abgang: 1819 Entl.ventil: 1831 1/4" Verbindungsver- schraubung: 7440
 <p>7410 Abgangsverschraubung für Stahlrohr</p>			G 1/2"	5	0074101500001	12,85	
 <p>7420 Abgangsverschraubung für Kupferrohr</p>			15mm 18mm 22mm	5 5 5	0074201500001 0074201800001 0074202200001	13,50 13,50 14,05	
 <p>7600 Abzweig-T-Ventil steigende Spindel</p>	20	G 1"	G 1 1/4"	3	0076002002001	54,55	Für Ventile gilt: DIN-DVGW  Schallschutz geprüft OT-Abgang: 1819 Entl.ventil: 1831 1/4" Verbindungsver- schraubung: 7440
 <p>7410 Abgangsverschraubung für Stahlrohr</p>			G 1/2" G 3/4"	5 5	0074101501001 0074102001001	12,85 11,65	
 <p>7420 Abgangsverschraubung für Kupferrohr</p>			15mm 18mm 22mm	5 5 5	0074201501001 0074201801001 0074202201001	14,05 14,05 14,05	
 <p>7600 Abzweig-T-Ventil steigende Spindel</p>	25	G 1"	G 1 1/4"	3	0076002501001	54,65	Für Ventile gilt: DIN-DVGW  Schallschutz geprüft OT-Abgang: 1819 Entl.ventil: 1831 1/4" Verbindungsver- schraubung: 7440
 <p>7410 Abgangsverschraubung für Stahlrohr</p>			G 1/2" G 3/4"	5 5	0074101501001 0074102001001	12,85 11,65	
 <p>7420 Abgangsverschraubung für Kupferrohr</p>			15mm 18mm 22mm	5 5 5	0074201501001 0074201801001 0074202201001	14,05 14,05 14,05	









Abzweig-T-Ventile KFR

Preisgruppe 8

Beschreibung	Ober- teil DN	Ein- gang	oberes Anschluss- gewinde	VE	Bestellnummer	Preis/Stück Euro	Info	
 <p>7600 Abzweig-T-Ventil steigende Spindel</p>	25	G 1"	G 1 1/2"	3	0076002502001	57,80	<p>Für Ventile gilt: DIN-DVGW</p>  <p>Schallschutz geprüft OT-Abgang: 1819 Entl.ventil: 1831 1/4" Verbindungsver- schraubung: 7440</p>	
 <p>7410 Abgangsverschraubung für Stahlrohr</p>			G 1/2"	5	0074101502001	12,85		
			G 3/4"	5	0074102002001	11,65		
			G 1"	5	0074102502001	14,15		
 <p>7420 Abgangsverschraubung für Kupferrohr</p>			15mm	5	0074201502001	14,05		
			18mm	5	0074201802001	14,05		
			22mm	5	0074202202001	14,05		
			28mm	5	0074202802001	14,85		
 <p>7600 Abzweig-T-Ventil steigende Spindel Schallschutz</p>	25 25 25	G 1 1/4" G 1 1/2" G 2 "	G 1 1/2" G 1 1/2" G 1 1/2"	3 2 1	0076002503001 0076002504001 0076002505001	67,30 80,05 85,95		<p>Für Ventile gilt: DIN-DVGW</p>  <p>Schallschutz geprüft OT-Abgang: 1819 OT-Entleerung: 1801 3/8" Verbindungsver- schraubung: 7440</p>
 <p>7410 Abgangsverschraubung für Stahlrohr</p>			G 1/2"	5	0074101502001	12,85		
			G 3/4"	5	0074102002001	11,45		
			G 1"	5	0074102502001	14,15		
 <p>7420 Abgangsverschraubung für Kupferrohr</p>			15mm	5	0074201502001	14,05		
			18mm	5	0074201802001	14,05		
			22mm	5	0074202202001	14,05		
			28mm	5	0074202802001	14,85		
 <p>7600 Abzweig-T-Ventil steigende Spindel</p>	32	G 1 1/4"	G 2"	2	0076003202001	87,95	<p>Für Ventile gilt: DIN-DVGW</p>  <p>Schallschutz geprüft OT-Abgang: 1819 OT-Entleerung: 1801 3/8" Verbindungsver- schraubung: 7440</p>	
 <p>7410 Abgangsverschraubung für Stahlrohr</p>			G 1 1/4"	2	0074103203001	21,00		
 <p>7420 Abgangsverschraubung für Kupferrohr</p>			35mm	3	0074203503001	21,00		

Abzweig-T-Ventile KFR

Preisgruppe 8

Beschreibung	Ober- teil DN	Ein- gang	oberes Anschluss- gewinde	VE	Bestellnummer	Preis/Stück Euro	Info	
 <p>7410 Abgangsverschraubung für Stahlrohr</p>			G 1/2"	5	0074101504001	12,85	<p>Für Ventile gilt: DIN-DVGW OT-Abgang: 1819 OT-Entleerung: 1801 3/8" Verbindungsver- schraubung: 7440</p> 	
			G 3/4"	5	0074102004001	11,65		
			G 1"	5	0074102504001	14,15		
 <p>7600 Abzweig-T-Ventil steigende Spindel</p>	40	G 1 1/2"	G 2 1/4"	1	0076004002001	104,55		
			 <p>7410 Abgangsverschraubung für Stahlrohr</p>	G 1 1/4"	5	0074103205001		24,90
 <p>7420 Abgangsverschraubung für Kupferrohr</p>				35mm	5	0074203505001		24,90
			42mm	5	0074204205001	26,75		
 <p>7600 Abzweig-T-Ventil steigende Spindel</p>	50	G 2"	G 2 3/4"	3	0076005001001	148,70		<p>Für Ventile gilt: DIN-DVGW OT-Abgang: 1819 OT-Entleerung: 1801 3/8" Verbindungsver- schraubung: 7440</p> 
			 <p>7410 Abgangsverschraubung für Stahlrohr</p>	G 1 1/4"	1	0074103206001		
G 1 1/2"	1	0074104006001		30,00				
G 2"	1	0074105006001		32,50				
 <p>7420 Abgangsverschraubung für Kupferrohr</p>			35mm	1	0074203506001	27,50		
			42mm	1	0074204206001	30,00		
			54mm	1	0074205406001	32,50		











Zubehör

Preisgruppe 8

	Beschreibung	Eingang	VE	Bestellnummer	Preis/Stück Euro	Info
	7450 Abschlusskappe rechts (Wasserzufuhr von links)	G 1"	5	0074502500001	9,40	
		G 1 1/4"	5	0074503200001	10,40	
		G 1 1/2"	5	0074504000001	11,10	
		G 2"	1	0074505000001	15,40	
	7455 Abschlussstopfen links (Wasserzufuhr von rechts)	G 1"	5	0074552500001	9,40	
		G 1 1/4"	5	0074553200001	10,40	
		G 1 1/2"	5	0074554000001	11,10	
		G 2"	1	0074555000001	15,40	
	7440 Verbindungs- verschraubungen	G 1"	1	0074402500001	11,45	
		G 1 1/4"	1	0074403200001	15,65	
		G 1 1/2"	1	0074404000001	18,05	
		G 2"	1	0074405000001	26,15	
	7461 Sauger zum Ablassen	G 1/4"	1	0074610800001	13,05	
	7464 Dichtung für Verbindungs- verschraubungen	G 1"	1	0074642500001	1,30	
		G 1 1/4"	1	0074643200001	1,30	
		G 1 1/2"	1	0074644000001	1,30	
		G 1 3/4"	1	0074644500001	1,30	
		G 2"	1	0074645000001	1,75	
		G 2 1/4"	1	0074645100001	2,90	
		G 2 3/8"	1	0074645200001	3,95	
G 2 3/4"	1	0074646600001	4,50			
	7442 Zwischenstück, 140 mm ablängbar	G 1"	1	0074422500001	25,70	
		G 1 1/4"	1	0074423200001	30,45	
		G 1 1/2"	1	0074424000001	35,10	
		G 2"	1	0074425000001	42,60	



















Abzweig T-Ventile Freistrom (nichtsteigend)

Preisgruppe 8

Beschreibung	Ober- teil DN	Ein- gang	oberes Anschluss- gewinde	VE	Bestellnummer	Preis/Stück Euro	Info
 <p>7700 Abzweig-T-Ventil nicht steigende Spindel</p>	20	G 1"	G 1"	1	0077002001001	51,75	<p>Für Ventile gilt: DIN-DVGW</p>  <p>Schallschutz geprüft OT-Abgang: 1818 Entl.ventil: 1831 1/4" Verbindungsver- schraubung: 7440</p>
 <p>7410 Abgangsverschraubung für Stahlrohr</p>			G 1/2" G 3/4"	5 5	0074101500001 0074102000001	12,85 11,65	
 <p>7420 Abgangsverschraubung für Kupferrohr</p>			15mm 18mm 22mm	5 5 5	0074201500001 0074201800001 0074202200001	13,50 13,50 14,05	
 <p>7700 Abzweig-T-Ventil nicht steigende Spindel</p>	20	G 1"	G 1 1/4"	3	0077002002001	53,20	
 <p>7410 Abgangsverschraubung für Stahlrohr</p>			G 1/2" G 3/4"	5 5	0074101501001 0074102001001	12,85 11,65	
 <p>7420 Abgangsverschraubung für Kupferrohr</p>			15mm 18mm 22mm	5 5 5	0074201502001 0074201802001 0074202202001	14,05 14,05 14,05	
 <p>7700 Abzweig-T-Ventil nicht steigende Spindel</p>	25	G 1"	G 1 1/4"	3	0077002501001	52,75	
 <p>7410 Abgangsverschraubung für Stahlrohr</p>			G 1/2" G 3/4"	5 5	0074101501001 0074102001001	12,85 11,65	
 <p>7420 Abgangsverschraubung für Kupferrohr</p>			15mm 18mm 22mm	5 5 5	0074201501001 0074201801001 0074202201001	14,05 14,05 14,05	









Abzweig-T-Ventile Freistrom (nichtsteigend)

Preisgruppe 8

Beschreibung	Ober- teil DN	Ein- gang	oberes Anschluss- gewinde	VE	Bestellnummer	Preis/Stück Euro	Info
 <p>7700 Abzweig-T-Ventil nicht steigende Spindel</p>	25	G 1"	G 1 1/2"	1	0077002502001	55,50	Für Ventile gilt: DIN-DVGW  Schallschutz geprüft OT-Abgang: 1818 Entl.ventil: 1831 1/4" Verbindungsver- schraubung: 7440
 <p>7410 Abgangsverschraubung für Stahlrohr</p>			G 1/2"	5	0074101502001	12,85	Für Ventile gilt: DIN-DVGW  Schallschutz geprüft OT-Abgang: 1818 OT-Entleerung: 1801 3/8" Verbindungsver- schraubung: 7440
			G 3/4"	5	0074102002001	11,65	
			G 1"	5	0074102502001	14,15	
 <p>7420 Abgangsverschraubung für Kupferrohr</p>			15mm	5	0074201502001	14,05	Für Ventile gilt: DIN-DVGW  Schallschutz geprüft OT-Abgang: 1818 OT-Entleerung: 1801 3/8" Verbindungsver- schraubung: 7440
			18mm	5	0074201802001	14,05	
			22mm	5	0074202202001	14,05	
			28mm	5	0074202802001	14,85	
 <p>7700 Abzweig-T-Ventil nicht steigende Spindel</p>	25	G 1 1/4"	G 1 1/2"	1	0077002503001	65,10	Für Ventile gilt: DIN-DVGW  Schallschutz geprüft OT-Abgang: 1818 OT-Entleerung: 1801 3/8" Verbindungsver- schraubung: 7440
	25	G 1 1/2"	G 1 1/2"	1	0077002504001	76,95	
	25	G 2 "	G 1 1/2"	1	0077002505001	96,00	
 <p>7410 Abgangsverschraubung für Stahlrohr</p>			G 1/2"	5	0074101502001	12,85	Für Ventile gilt: DIN-DVGW  Schallschutz geprüft OT-Abgang: 1818 OT-Entleerung: 1801 3/8" Verbindungsver- schraubung: 7440
			G 3/4"	5	0074102002001	11,65	
			G 1"	5	0074102502001	14,15	
 <p>7420 Abgangsverschraubung für Kupferrohr</p>			15mm	5	0074201502001	14,05	Für Ventile gilt: DIN-DVGW  Schallschutz geprüft OT-Abgang: 1818 OT-Entleerung: 1801 3/8" Verbindungsver- schraubung: 7440
			18mm	5	0074201802001	14,05	
			22mm	5	0074202202001	14,05	
			28mm	5	0074202802001	14,85	
 <p>7700 Abzweig-T-Ventil nicht steigende Spindel</p>	32	G 1 1/4"	G 2"	1	0077003202001	83,75	Für Ventile gilt: DIN-DVGW  Schallschutz geprüft OT-Abgang: 1818 OT-Entleerung: 1801 3/8" Verbindungsver- schraubung: 7440
 <p>7410 Abgangsverschraubung für Stahlrohr</p>			G 1 1/4"	5	0074103203001	21,00	Für Ventile gilt: DIN-DVGW  Schallschutz geprüft OT-Abgang: 1818 OT-Entleerung: 1801 3/8" Verbindungsver- schraubung: 7440
 <p>7420 Abgangsverschraubung für Kupferrohr</p>			35mm	5	0074203503001	21,00	Für Ventile gilt: DIN-DVGW  Schallschutz geprüft OT-Abgang: 1818 OT-Entleerung: 1801 3/8" Verbindungsver- schraubung: 7440





Abzweig-T-Ventile Freistrom (nichtsteigend)

Preisgruppe 8

Beschreibung	Ober- teil DN	Ein- gang	oberes Anschluss- gewinde	VE	Bestellnummer	Preis/Stück Euro	Info
 <p>7410 Abgangsverschraubung für Stahlrohr</p>			G 1/2"	5	0074101504001	12,85	 <p>Für Ventile gilt: DIN-DVGW OT-Abgang: 1818 OT-Entleerung: 1801 3/8" Verbindungsver- schraubung: 7440</p>
			G 3/4"	5	0074102004001	11,65	
			G 1"	5	0074102504001	14,15	
 <p>7700 Abzweig-T-Ventil nicht steigende Spindel</p>	40	G 1 1/2"	G 2 1/4"	1	0077004002001	99,80	
			 <p>7410 Abgangsverschraubung für Stahlrohr</p>		G 1 1/4"	5	
			G 1 1/2"	5	0074104005001	26,75	
 <p>7420 Abgangsverschraubung für Kupferrohr</p>			35mm	5	0074203505001	24,90	
				5	0074204205001	26,75	
 <p>7700 Abzweig-T-Ventil nicht steigende Spindel</p>	50	G 2"	G 2 3/4"	1	0077005001001	144,00	 <p>Für Ventile gilt: DIN-DVGW OT-Abgang: 1818 OT-Entleerung: 1801 3/8" Verbindungsver- schraubung: 7440</p>
			 <p>7410 Abgangsverschraubung für Stahlrohr</p>		G 1 1/4"	5	
	5	0074104006001		30,00			
	5	0074105006001		32,50			
 <p>7420 Abgangsverschraubung für Kupferrohr</p>			35mm	5	0074203506001	27,50	
				5	0074204206001	30,00	
				5	0074205406001	32,50	









Zubehör

Preisgruppe 8

	Beschreibung	Eingang	VE	Bestellnummer	Preis/Stück Euro	Info
	7450 Abschlusskappe rechts (Wasserzufuhr von links)	G 1"	5	0074502500001	9,40	
		G 1 1/4"	5	0074503200001	10,40	
		G 1 1/2"	5	0074504000001	11,10	
		G 2"	1	0074505000001	15,40	
	7455 Abschlussstopfen links (Wasserzufuhr von rechts)	G 1"	5	0074552500001	9,40	
		G 1 1/4"	5	0074553200001	10,40	
		G 1 1/2"	5	0074554000001	11,10	
		G 2"	1	0074555000001	15,40	
	7440 Verbindungs- verschraubungen	G 1"	1	0074402500001	11,45	
		G 1 1/4"	1	0074403200001	15,65	
		G 1 1/2"	1	0074404000001	18,05	
		G 2"	1	0074405000001	26,15	
	7461 Sauger zum Ablassen	G 1/4"	1	0074610800001	13,05	
	7464 Dichtung für Verbindungs- verschraubungen	G 1"	1	0074642500001	1,30	
		G 1 1/4"	1	0074643200001	1,30	
		G 1 1/2"	1	0074644000001	1,30	
		G 1 3/4"	1	0074644500001	1,30	
		G 2"	1	0074645000001	1,75	
		G 2 1/4"	1	0074645100001	2,90	
		G 2 3/8"	1	0074645200001	3,95	
G 2 3/4"	1	0074646600001	4,50			
	7442 Zwischenstück, 140 mm ablängbar	G 1"	1	0074422500001	25,70	
		G 1 1/4"	1	0074423200001	30,45	
		G 1 1/2"	1	0074424000001	35,10	
		G 2"	1	0074425000001	42,60	













Abzweig-T-Ventile KFR (nichtsteigend)

Preisgruppe 8

Beschreibung	Ober- teil DN	Ein- gang	oberes Anschluss- gewinde	VE	Bestellnummer	Preis/Stück Euro	Info	
 <p>7800 Abzweig-T-Ventil nicht steigende Spindel</p>	20	G 1"	G 1"	1	0078002001001	57,70	<p>Für Ventile gilt: DIN-DVGW</p>  <p>Schallschutz geprüft OT-Abgang: 1821 Entl.ventil: 1831 1/4" Verbindungsver- schraubung: 7440</p>	
			G 1/2"	5	0074101500001	12,85		
			G 3/4"	5	0074102000001	11,65		
 <p>7420 Abgangsverschraubung für Kupferrohr</p>			15mm	5	0074201500001	13,50		
			18mm	5	0074201800001	13,50		
			22mm	5	0074202200001	14,05		
 <p>7800 Abzweig-T-Ventil nicht steigende Spindel</p>	20	G 1"	G 1 1/4"	1	0078002002001	59,20		<p>Für Ventile gilt: DIN-DVGW</p>  <p>Schallschutz geprüft OT-Abgang: 1821 Entl.ventil: 1831 1/4" Verbindungsver- schraubung: 7440</p>
			G 1/2"	5	0074101501001	12,85		
			G 3/4"	5	0074102001001	11,65		
 <p>7420 Abgangsverschraubung für Kupferrohr</p>			15mm	5	0074201502001	14,05		
			18mm	5	0074201802001	14,05		
			22mm	5	0074202202001	14,05		
 <p>7800 Abzweig-T-Ventil nicht steigende Spindel</p>	25	G 1"	G 1 1/4"	3	0078002501001	58,85	<p>Für Ventile gilt: DIN-DVGW</p>  <p>Schallschutz geprüft OT-Abgang: 1821 Entl.ventil: 1831 1/4" Verbindungsver- schraubung: 7440</p>	
			G 1/2"	5	0074101501001	12,85		
			G 3/4"	5	0074102001001	11,65		
 <p>7420 Abgangsverschraubung für Kupferrohr</p>			15mm	5	0074201501001	14,05		
			18mm	5	0074201801001	14,05		
			22mm	5	0074202201001	14,05		









Abzweig-T-Ventile KFR (nichtsteigend)

Preisgruppe 8

Beschreibung	Ober- teil DN	Ein- gang	oberes Anschluss- gewinde	VE	Bestellnummer	Preis/Stück Euro	Info	
 <p>7800 Abzweig-T-Ventil nicht steigende Spindel</p>	25	G 1"	G 1 1/2"	1	0078002502001	62,00	<p>Für Ventile gilt: DIN-DVGW</p>  <p>Schallschutz geprüft OT-Abgang: 1821 Entl.ventil: 1831 1/4" Verbindungsver- schraubung: 7440</p>	
 <p>7410 Abgangsverschraubung für Stahlrohr</p>			G 1/2"	5	0074101502001	12,85		
			G 3/4"	5	0074102002001	11,65		
			G 1"	5	0074102502001	14,15		
 <p>7420 Abgangsverschraubung für Kupferrohr</p>			15mm	5	0074201502001	14,05		
			18mm	5	0074201802001	14,05		
			22mm	5	0074202202001	14,05		
			28mm	5	0074202802001	14,85		
 <p>7800 Abzweig-T-Ventil nicht steigende Spindel</p>	25	G 1 1/4"	G 1 1/2"	1	0078002503001	71,45		<p>Für Ventile gilt: DIN-DVGW</p>  <p>Schallschutz geprüft OT-Abgang: 1821 OT-Entleerung: 1801 3/8" Verbindungsver- schraubung: 7440</p>
	25	G 1 1/2"	G 1 1/2"	1	0078002504001	84,20		
	25	G 2 "	G 1 1/2"	1	0078002505001	102,45		
 <p>7410 Abgangsverschraubung für Stahlrohr</p>			G 1/2"	5	0074101502001	12,85		
			G 3/4"	5	0074102002001	11,65		
			G 1"	5	0074102502001	14,15		
 <p>7420 Abgangsverschraubung für Kupferrohr</p>			15mm	5	0074201502001	14,05		
			18mm	5	0074201802001	14,05		
			22mm	5	0074202202001	14,05		
			28mm	5	0074202802001	14,85		
 <p>7800 Abzweig-T-Ventil nicht steigende Spindel</p>	32	G 1 1/4"	G 2"	1	0078003202001	90,95	<p>Für Ventile gilt: DIN-DVGW</p>  <p>Schallschutz geprüft OT-Abgang: 1821 OT-Entleerung: 1801 3/8" Verbindungsver- schraubung: 7440</p>	
 <p>7410 Abgangsverschraubung für Stahlrohr</p>			G 1 1/4"	5	0074103203001	21,00		
 <p>7420 Abgangsverschraubung für Kupferrohr</p>			35mm	5	0074203503001	21,00		

Abzweig-T-Ventile KFR (nichtsteigend)

Preisgruppe 8

Beschreibung	Ober- teil DN	Ein- gang	oberes Anschluss- gewinde	VE	Bestellnummer	Preis/Stück Euro	Info		
 <p>7410 Abgangsverschraubung für Stahlrohr</p>			G 1/2"	5	0074101504001	12,85	<p>Für Ventile gilt: DIN-DVGW OT-Abgang: 1821 OT-Entleerung: 1801 3/8" Verbindungsver- schraubung: 7440</p> 		
			G 3/4"	5	0074102004001	11,65			
			G 1"	5	0074102504001	14,15			
 <p>7800 Abzweig-T-Ventil nicht steigende Spindel</p>	40	G 11/2"	G 21/4"	1	0078004002001	109,45			
			 <p>7410 Abgangsverschraubung für Stahlrohr</p>	G 11/4"	5	0074103205001		24,90	
 <p>7420 Abgangsverschraubung für Kupferrohr</p>				35mm	5	0074203505001		24,90	
			42mm	5	0074204205001	26,75			
 <p>7800 Abzweig-T-Ventil nicht steigende Spindel</p>	50	G 2"	G 23/4"	1	0078005001001	155,35		<p>Für Ventile gilt: DIN-DVGW OT-Abgang: 1821 OT-Entleerung: 1801 3/8" Verbindungsver- schraubung: 7440</p> 	
			 <p>7410 Abgangsverschraubung für Stahlrohr</p>	G 11/4"	5	0074103206001			27,50
				G 11/2"	5	0074104006001			30,00
G 2"	5	0074105006001		32,50					
 <p>7420 Abgangsverschraubung für Kupferrohr</p>			35mm	5	0074203506001	27,50			
			42mm	5	0074204206001	30,00			
			54mm	5	0074205406001	32,50			

Zubehör

Preisgruppe 8

	Beschreibung	Eingang	VE	Bestellnummer	Preis/Stück Euro	Info
	7450 Abschlusskappe rechts (Wasserzufuhr von links)	G 1"	5	0074502500001	9,40	
		G 1 1/4"	5	0074503200001	10,40	
		G 1 1/2"	5	0074504000001	11,10	
		G 2"	1	0074505000001	15,40	
	7455 Abschlussstopfen links (Wasserzufuhr von rechts)	G 1"	5	0074552500001	9,40	
		G 1 1/4"	5	0074553200001	10,40	
		G 1 1/2"	5	0074554000001	11,10	
		G 2"	1	0074555000001	15,40	
	7440 Verbindungs- verschraubungen	G 1"	1	0074402500001	11,45	
		G 1 1/4"	1	0074403200001	15,65	
		G 1 1/2"	1	0074404000001	18,05	
		G 2"	1	0074405000001	26,15	
	7461 Sauger zum Ablassen	G 1/4"	1	0074610800001	13,05	
	7464 Dichtung für Verbindungs- verschraubungen	G 1"	1	0074642500001	1,30	
		G 1 1/4"	1	0074643200001	1,30	
		G 1 1/2"	1	0074644000001	1,30	
		G 1 3/4"	1	0074644500001	1,30	
		G 2"	1	0074645000001	1,75	
		G 2 1/4"	1	0074645100001	2,90	
		G 2 3/8"	1	0074645200001	3,95	
G 2 3/4"	1	0074646600001	4,50			
	7442 Zwischenstück, 140 mm ablängbar	G 1"	1	0074422500001	25,70	
		G 1 1/4"	1	0074423200001	30,45	
		G 1 1/2"	1	0074424000001	35,10	
		G 2"	1	0074425000001	42,60	

Artikelbezeichnung: Abzweig - T - Ventil, DIN- DVGW geprüft
mit Freistromventil-Oberteil oder KFR-Oberteil
KFR- und Freistromventil: Schallschutz (bis DN 32)
KFR- und Freistromventil: DIN-DVGW

Artikelnummer: Freistrom 7500 xxxx 001 mit steigender Spindel
7700 xxxx 001 mit nichtsteigender Spindel
KFR 7600 xxxx 001 mit steigender Spindel
7800 xxxx 001 mit nichtsteigender Spindel

Technische Daten

Medien: Wasser
Temperatur: max. 90°C
Betriebsdruck: max. 10 bar (PN 10)

Werkstoffe

Gehäuse: nach BWGL Metalle
Oberteil: nach BWGL Metalle
Kegeldichtung: EPDM (KTW-Freigabe)
Oberteildichtung: EPDM (KTW-Freigabe)
Handrad: Polyamid

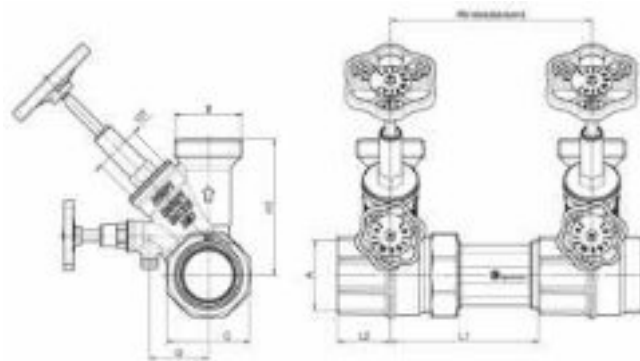

Abmaße	2001	2002	2501	2502	2503	2504	2505	3201	3202	4001	4002	5001
Anschluss A	1"	1"	1"	1"	1 1/4"	1 1/2"	2"	1 1/4"	1 1/4 "	1 1/2"	1 1/2"	2"
Oberteil OT	3/4"	3/4"	1"	1"	1"	1"	1"	1 1/4"	1 1/4"	1 1/2"	1 1/2"	2"
Abgangsgewinde B	1"	1 1/4"	1 1/4"	1 1/2"	1 1/2"	1 1/2"	1 1/2"	1 1/2"	2"	1 3/4"	2 1/4"	2 3/4"
Überwurfmutter C	1 1/4"	1 1/4"	1 1/4"	1 1/4"	1 1/2"	1 3/4"	2 3/8	1 1/2"	1 1/2"	1 3/4"	1 3/4"	2 3/8"
Abstand D in mm	42,8	50	47,3	47,3	41,5	41,5	54,5	41,5	44,5	47,5	47,5	54,5
Höhe H1 in mm	78	95,75	87	87	92	96	122,25	119,5	103	137	137	168
Länge L1 in mm	97	89,5	97	97	95,5	104,5	105,5	100	99	123	114,5	118,5
Länge L2 in mm	35	35	35	35	37,5	37,5	44	40	41	44	44	58,5
Mindestabstand in mm	132	124	132	132	133	142	149,5	140	140	167	158,5	177
Mindestabstand in mm*	116-208	108-200	116-208	116-208	113-201	105-193	131,5-217,5	120-208	120-208	129-217	120,5-208,5	159-245

* Bei bestehenden Steigsträngen kann der Mittenabstand unter Verwendung des ablängbaren Zwischenstücks Art.-Nr. 7442 durch den Installateur auf die vor Ort erforderlichen Stichmaße angepasst werden.

Ersatzteile

Freistrom Oberteil: 00 1816 DN 00 001 (steigend)
00 1818 DN 00 001 (nicht steigend)

KFR Oberteil: 00 1819 DN 00 001 (steigend)
00 1821 DN 00 001 (nicht steigend)

Entleerung für Ventile 2001 bis 2502: 00 1831 0800 001

Entleerung für Ventile 2503, 2504, 3202: 00 1801 1000 001

Entleerung für Ventile 2505, 3201, 4001, 4002, 5001: 00 1801 1000 001 + Sauger 00 7461 0800 001

Abzweig-T-Ventile / Kompaktverteiler

Alle Verteiler und Stationen mit DIN-DVGW und Schallschutz (bis DN 32) geprüften Ventilen.

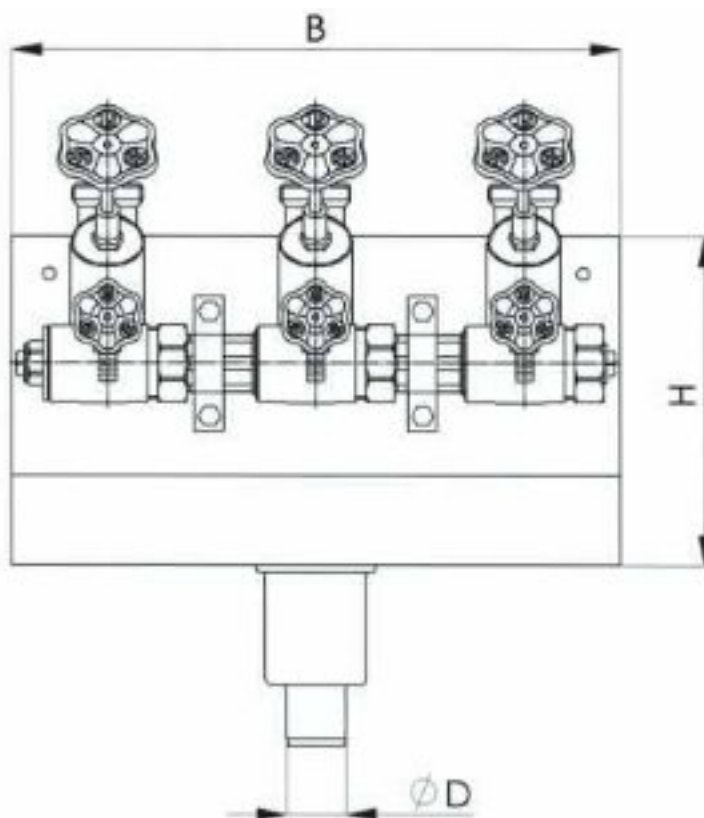

Masse für					
Kompaktverteiler	2-fach	3-fach	4-fach	5-fach	6-fach
B in mm	260	410	550	670	810
H in mm	220	220	220	220	220
Abluss D in mm:	40	40	40	40	40
Abstand Wand - Mitte	ca. 80 - 85	ca. 80 - 85	ca. 80 - 85	ca. 80 - 85	ca. 80 - 85
Steigleitung in mm:					



ATV-Verteiler (ohne Rinne)

Preisgruppe 8

Beschreibung	Ober- teil DN	Ein- gang	oberes Anschluss- gewinde	Vertei- lung	VE	Bestellnummer	Preis/Stück Euro	Info
755(2-6) ATV-Verteiler (ohne Rinne) steigende Spindel ATV-Verteiler	25	G 1"	G 1 1/4"	2-fach	1	0075522501001	121,90	1 Ventil KFR, komplett mit Kappe und Stopfen
				3-fach	1	0075532501001	170,20	
				4-fach	1	0075542501001	218,60	
				5-fach	1	0075552501001	267,15	
				6-fach	1	0075562501001	315,60	
	25	G 1"	G 1 1/2"	2-fach	1	0075522502001	127,70	1 Ventil KFR, komplett mit Kappe und Stopfen
				3-fach	1	0075532502001	178,65	
				4-fach	1	0075542502001	229,75	
				5-fach	1	0075552502001	282,10	
				6-fach	1	0075562502001	331,90	
z. B. 3-fach	25	G 1 1/4"	G 1 1/2"	2-fach	1	0075522503001	148,40	1 Ventil KFR, komplett mit Kappe und Stopfen
				3-fach	1	0075532503001	209,35	
				4-fach	1	0075542503001	270,05	
				5-fach	1	0075552503001	342,65	
				6-fach	1	0075562503001	390,00	
	25	G 1 1/2"	G 1 1/2"	2-fach	1	0075522504001	174,35	1 Ventil KFR, komplett mit Kappe und Stopfen
				3-fach	1	0075532504001	247,05	
				4-fach	1	0075542504001	319,45	
				5-fach	1	0075552504001	391,90	
				6-fach	1	0075562504001	464,55	
	32	G 1 1/4"	G 2"	2-fach	1	0075523202001	187,75	1 Ventil KFR, komplett mit Kappe und Stopfen
				3-fach	1	0075533202001	267,35	
				4-fach	1	0075543202001	346,95	
				5-fach	1	0075553202001	426,50	
				6-fach	1	0075563202001	506,35	
	40	G 1 1/2"	G 2 1/4"	2-fach	1	0075524002001	221,05	1 Ventil KFR, komplett mit Kappe und Stopfen
				3-fach	1	0075534002001	316,85	
				4-fach	1	0075544002001	356,00	
				5-fach	1	0075554002001	507,30	
				6-fach	1	0075564002001	602,75	

ATV-Verteiler (mit Rinne)

Preisgruppe 8

Beschreibung	Ober- teil DN	Ein- gang	oberes Anschluss- gewinde	Vertei- lung	VE	Bestellnummer	Preis/Stück Euro	Info
756(2-6) ATV-Station oberes Anschluss- gewinde 1 1/2" steigende Spindel	25	G 1"	G 1 1/2 "	2-fach	1	0075622502001	292,80	1 Ventil KFR, Rest Freistromventile komplett mit Kappe, Stopfen,Rinne, Befestigung und Etiketten
				3-fach	1	0075632502001	321,85	
				4-fach	1	0075642502001	421,80	
				5-fach	1	0075652502001	525,00	
				6-fach	1	0075662502001	623,05	
	25	G 1 1/4"	G 1 1/2 "	2-fach	1	0075622503001	318,70	1 Ventil KFR, Rest Freistromventile komplett mit Kappe, Stopfen,Rinne Befestigung und Etiketten
				3-fach	1	0075632503001	343,95	
				4-fach	1	0075642503001	459,25	
				5-fach	1	0075652503001	574,60	
				6-fach	1	0075662503001	687,15	
z. B. 3-fach	25	G 1 1/2"	G 1 1/2 "	2-fach	1	0075622504001	358,50	1 Ventil KFR, Rest Freistromventile komplett mit Kappe,Stopfen,Rinn Befestigung und Etiketten
				3-fach	1	0075632504001	388,90	
				4-fach	1	0075642504001	511,40	
				5-fach	1	0075652504001	634,15	
				6-fach	1	0075662504001	758,25	
 7480 Entleerungsrinne gekantet, teilweise geschweißt, pulverbeschichtet Farbe grau				2-fach	1	0074800200001	168,95	mit Ablaufventil und Geruchs- verschluss aus Kunststoff schwarz inkl. Dichtungen, Befestigungssatz 22050000201 bestehend aus: 2 Dübel 2 Schrauben 2 Unterlegscheiben
				3-fach	1	0074800300001	173,00	
				4-fach	1	0074800400001	199,05	
				5-fach	1	0074800500001	242,10	
				6-fach	1	0074800600001	300,65	
 7482 Geruchsverschluss zur ATV-Rinne					1	0074820000001	25,60	Anthrazit gerader Auslauf



ATV-Verteiler (ohne Rinne)

Preisgruppe 8

Beschreibung	Ober- teil DN	Ein- gang	oberes Anschluss- gewinde	Vertei- lung	VE	Bestellnummer	Preis/Stück Euro	Info
775(2-6) ATV-Verteiler (ohne Rinne) nichtsteigende Spindel  z. B. 3-fach	25	G 1"	G 11/4"	2-fach	1	0077522501001	129,95	1 Ventil KFR, komplett mit Kappe und Stopfen
				3-fach	1	0077532501001	182,45	
				4-fach	1	0077542501001	234,70	
				5-fach	1	0077552501001	287,35	
				6-fach	1	0077562501001	339,65	
				2-fach	1	0077522502001	137,45	
	3-fach	1	0077532502001	192,60				
	4-fach	1	0077542502001	247,65				
	5-fach	1	0077552502001	302,75				
	6-fach	1	0077562502001	357,90				
	2-fach	1	0077522503001	156,50	1 Ventil KFR, komplett mit Kappe und Stopfen			
	3-fach	1	0077532503001	221,40				
	4-fach	1	0077542503001	285,95				
	5-fach	1	0077552503001	350,70				
	6-fach	1	0077562503001	415,30				
	2-fach	1	0077522504001	182,45		1 Ventil KFR, komplett mit Kappe und Stopfen		
	3-fach	1	0077532504001	259,00				
	4-fach	1	0077542504001	335,50				
5-fach	1	0077552504001	412,20					
6-fach	1	0077562504001	488,70					
2-fach	1	0077523202001	194,50	1 Ventil KFR, komplett mit Kappe und Stopfen				
3-fach	1	0077533202001	277,85					
4-fach	1	0077543202001	361,05					
5-fach	1	0077553202001	444,40					
6-fach	1	0077563202001	527,60					
2-fach	1	0077524002001	230,30		1 Ventil KFR, komplett mit Kappe und Stopfen			
3-fach	1	0077534002001	329,50					
4-fach	1	0077544002001	428,75					
5-fach	1	0077554002001	527,90					
6-fach	1	0077564002001	627,45					

ATV-Verteiler (mit Rinne)

Preisgruppe 8

Beschreibung	Ober- teil DN	Ein- gang	oberes Anschluss- gewinde	Vertei- lung	VE	Bestellnummer	Preis/Stück Euro	Info
776(2-6) ATV-Station (mit Rinne) oberes Anschluss- gewinde 1 1/2" nichtsteigende Spindel	25	G 1"	G 1 1/2 "	2-fach	1	0077622502001	300,85	1 Ventil KFR, Rest Freistromventile komplett mit Kappe, Stopfen,Rinne, Befestigung und Etiketten
				3-fach	1	0077632502001	333,65	
				4-fach	1	0077642502001	437,55	
				5-fach	1	0077652502001	544,75	
				6-fach	1	0077662502001	646,50	
	25	G 1 1/4"	G 1 1/2 "	2-fach	1	0077622503001	326,70	1 Ventil KFR, Rest Freistromventile komplett mit Kappe, Stopfen,Rinne Befestigung und Etiketten
				3-fach	1	0077632503001	350,75	
				4-fach	1	0077642503001	475,00	
				5-fach	1	0077652503001	594,25	
				6-fach	1	0077662503001	710,50	
z. B. 3-fach	25	G 1 1/2"	G 1 1/2 "	2-fach	1	0077622504001	341,40	1 Ventil KFR, Rest Freistromventile komplett mit Kappe,Stopfen,Rinn Befestigung und Etiketten
				3-fach	1	0077632504001	373,40	
				4-fach	1	0077642504001	527,35	
				5-fach	1	0077652504001	615,15	
				6-fach	1	0077662504001	735,35	
7480 Entleerungsrinne gekantet, teilweise geschweißt, pulverbeschichtet Farbe grau				2-fach	1	0074800200001	168,95	mit Ablaufventil und Geruchs- verschluss aus Kunststoff schwarz inkl. Dichtungen, Befestigungssatz 22050000201 bestehend aus: 2 Dübel 2 Schrauben 2 Unterlegscheiben
				3-fach	1	0074800300001	173,55	
				4-fach	1	0074800400001	199,05	
				5-fach	1	0074800500001	242,10	
				6-fach	1	0074800600001	300,65	
								
7482 Geruchsverschluss zur ATV-Rinne					1	0074820000001	25,60	Anthrazit gerader Auslauf
								

Oberteile, Zubehör



Armaturen von Schlösser Armaturen erfüllen die höchsten Anforderungen des Installationshandwerks.

Werkstoffe

Oberteile:	nach BWGL Metalle
Kegeldichtung:	EPDM (mit KTW-Freigabe)
Oberteildichtung:	EPDM (mit KTW-Freigabe)
Handrad:	Polyamid

Technische Daten

Betriebstemperatur:	max. 90°C
Betriebsdruck:	max. 10 bar (PN 10)







Zertifizierung

Ventile befinden sich regelmäßig in Wiederholungsprüfungen. Da sich Ausführungen (Modelle) und Prüfrichtlinien kontinuierlich weiter entwickeln, ist eine Änderung der Zertifikat-Nummer möglich oder eine Zertifikat-Gültigkeit wird (im Rahmen von vertretbaren Grenzen) überschritten.

OBERTEILE, ZUBEHÖR







Oberteile

Preisgruppe 13

	Beschreibung	DN	Zoll	VE	Bestellnummer	Preis/Stück Euro	Info
	1801						
	Oberteil	10	G 3/8	60	0018011000001	5,45	für Ventilbaureihen
	für Durchgang /	15	G 1/2	60	0018011500001	4,65	1105,1110,1130,
	Schrägsitz	20	G 3/4	50	0018012000001	6,20	1150,1160
	Oberfläche: Messing	25	G 1	20	0018012500001	8,60	1405: bis 11/4"
	steigende Spindel	32	G 11/4	15	0018013200001	14,85	1410: bis 11/4"
		40	G 11/2	10	0018014000001	19,40	1440,1445,1446:
		50	G 2	5	0018015000001	26,85	bis 28 mm
							1450,1455: bis 22 mm
							Handrad:1859
	1801 PTFE						
	Oberteil	15	G 1/2	60	0018011500002	6,75	für Ventilbaureihen
	für Durchgang /	20	G 3/4	50	0018012000002	8,10	s.o.
	Schrägsitz	25	G 1	20	0018012500002	11,10	Handrad:1859
	Oberfläche: Messing	32	G 11/4	15	0018013200002	16,35	
	steigende Spindel	40	G 11/2	10	0018014000002	21,15	
		50	G 2	5	0018015000002	32,70	
	1802						
	Knebeloberteil	10	G 3/8	10	0018021000001	5,30	für Ventilbaureihen
	Oberfläche:						1833,1834
	Messing blank						
	1808						
	Oberteil für	10	G 3/8	1	0018081000001	5,30	für Ventilbaureihen
	Rückschlagventile	15	G 1/2	1	0018081500001	4,95	1210,1220
	Oberfläche: Messing	20	G 3/4	1	0018082000001	7,60	
		25	G 1	1	0018082500001	10,00	
		32	G 11/4	1	0018083200001	15,15	
		40	G 11/2	1	0018084000001	17,40	
		50	G 2	1	0018085000001	33,40	
	65	G 2 1/2	1	0018086500001	50,10		
	80	G 3	1	0018088000001	74,70		
	1814						
	Totraumfreies-Oberteil	15	G 1/2	50	0018141500001	5,70	für Ventilbaureihen
	für Schrägsitzventile	20	G 3/4	20	0018142000001	7,00	1405,1410
	Oberfläche: Messing	25	G 1	20	0018142500001	10,90	1440,1445,1446
	steigende Spindel	32	G 11/4	10	0018143200001	16,45	1450,1455
		40	G 11/2	10	0018144000001	20,65	Handrad:1859
		50	G 2	5	0018145000001	32,55	
		65	G 2 1/2	1	0018146500002	85,25	
	80	G 3	1	0018148000002	107,40		
	1809						
	Oberteil	15	G 1/2	1	0018091500001	5,55	für Ventilbaureihen
	Schmutzfänger	20	G 3/4	1	0018092000001	7,75	1025, 1070, 1072,
	Oberfläche: Messing	25	G 1	1	0018092500001	10,90	1028, 1082
	Feinsieb	32	G 11/4	1	0018093200001	11,90	Doppel-Sieb
		40	G 11/2	1	0018094000001	13,65	Maschenweite:
	50	G 2	1	0018095000001	16,80	ca 0,25 mm	
	1820						
	Oberteil zu Rückfluss-	15	G 1/2	1	0018201500001	10,35	für Ventilbaureihen
	verhinderer	20	G 3/4	1	0018202000001	11,20	1325, 1328, 1330,
	DIN DVGW	25	G 1	1	0018202500001	14,25	1338,1372, 1377, 1382,
	Oberfläche: Messing	32	G 11/4	1	0018203200001	22,20	1387
		40	G 11/2	1	0018204000001	26,70	
	50	G 2	1	0018205000001	43,85		

Oberteile

Preisgruppe 13

	Beschreibung	DN	Zoll	VE	Bestellnummer	Preis/Stück Euro	Info
	1816						
	Totraumfreies-Oberteil für Freistromventile	15	G 1/2	50	0018161500001	6,10	für Ventilbaureihen
	DIN 3502	20	G 3/4	20	0018162000001	7,75	1505,1510
	Oberfläche: Messing	25	G 1	20	0018162500001	12,00	1540,1545
	steigende Spindel	32	G 11/4	10	0018163200001	17,80	1541,1546
		40	G 11/2	10	0018164000001	21,70	1542,1572
		50	G 2	5	0018165000001	34,10	Handrad:1859
	1816 PTFE						
	Totraumfreies-Oberteil für Freistromventile	15	G 1/2	50	0018161500002	7,85	für Ventilbaureihen
	DIN 3502	20	G 3/4	20	0018162000002	9,90	1505,1510
	Oberfläche: Messing	25	G 1	20	0018162500002	13,30	1540,1545
	steigende Spindel	32	G 11/4	10	0018163200002	20,95	1541,1546
		40	G 11/2	10	0018164000002	28,10	1542,1572
		50	G 2	5	0018165000002	39,65	Handrad:1859
		65	G 2 1/2	1	0018166500002	68,60	
	80	G 3	1	0018168000002	87,20		
	1818						
	Totraumfreies-Oberteil für Freistromventile	15	G 1/2	50	0018181500001	11,20	für Ventilbaureihen
	DIN 3502	20	G 3/4	20	0018182000001	12,75	1525,1530
	Oberfläche: Messing	25	G 1	20	0018182500001	18,10	1570,1575
	nichtsteigende Spindel	32	G 11/4	15	0018183200001	24,75	1571,1576
		40	G 11/2	10	0018184000001	32,45	1572,1577
	50	G 2	5	0018185000001	49,15	Handrad:1859	
	1818 PTFE						
	Totraumfreies-Oberteil für Freistromventile	15	G 1/2	50	0018181500002	12,95	für Ventilbaureihen
	DIN 3502	20	G 3/4	20	0018182000002	14,85	s.o.
	Oberfläche: Messing	25	G 1	20	0018182500002	19,50	Handrad:1859
	nichtsteigende Spindel	32	G 11/4	15	0018183200002	31,80	
		40	G 11/2	10	0018184000002	39,15	
		50	G 2	5	0018185000002	54,45	
		65	G 2 1/2	4	0018186500002	76,45	
	80	G 3	2	0018188000002	92,70		
	1819						
	KFR - Oberteil	15	G 1/2	50	0018191500001	11,10	für Ventilbaureihen
	DIN 3502	20	G 3/4	20	0018192000001	12,40	1615,1620
	Oberfläche: Messing	25	G 1	10	0018192500001	16,80	1640,1645
	steigende Spindel	32	G 11/4	10	0018193200001	25,05	Handrad:1859
		40	G 11/2	10	0018194000001	31,50	
	50	G 2	5	0018195000001	47,05		
	1821						
	KFR - Oberteil	15	G 1/2	50	0018211500001	13,05	für Ventilbaureihen
	DIN 3502	20	G 3/4	20	0018212000001	14,75	1625,1630
	Oberfläche: Messing	25	G 1	10	0018212500001	20,05	1670,1675
	nichtsteigende Spindel	32	G 11/4	15	0018213200001	27,05	1671,1676
		40	G 11/2	10	0018214000001	33,75	1672,1677
		50	G 2	5	0018215000001	58,50	Handrad:1859
		65	G 2 1/2	4	0018216500001	70,80	
	80	G 3	2	0018218000001	91,70		

Oberteile

Preisgruppe 13



Beschreibung

1803
Oberteil
mit Entleerung
Oberfläche: Messing

DN

Zoll

VE

Bestellnummer

Preis/Stück
Euro

Info

15

G 1/2

40

0018031500001

7,20

für Marktmodell und

20

G 3/4

30

0018032000001

8,95

Geradsitzventile

25

G 1

20

0018032500001

15,90

Entl.stopfen: 1836 1/4"



1813
Oberteil für
Freistromventil
mit Entleerung
Oberfläche: Messing

20

G 3/4

30

0018132000001

14,60

für DIN-Gehäuse

25

G 1

20

0018132500001

17,80

Entl.stopfen: 1836 1/4"

32

G 1 1/4

10

0018133200001

27,15

Die Fetten von Schlösser Armaturen



doppelte O-Ring-Dichtung
Spindel wasserfrei
kein Stagnationswasser

**Mehr Wert
ohne Mehrpreis**



**totraumfreies
Oberteil**



selbstsichernde Mutter

**Kegeldichtung
auswechselbar
durch
selbstsichernde
Mutter**

Totraumfreie- Oberteile

1801
Oberteil für
Durchgang/Schrägsitz
Oberfläche: Messing
steigende Spindel



1816
Oberteil für
Freistromventile
DIN 3502
Oberfläche: Messing
steigende Spindel



1818
Oberteil für
Freistromventile
DIN 3502
Oberfläche: Messing
nichtsteigende Spindel



1819
KFR-Oberteil
DIN 3502
Oberfläche: Messing
steigende Spindel



1821
KFR-Oberteil
DIN 3502
Oberfläche: Messing
nichtsteigende Spindel



FKO mit PTFE-Dichtung

1818 PTFE
Oberteil für
Freistromventile
DIN 3502
Oberfläche: Messing
nichtsteigende Spindel



1816 PTFE
Oberteil für
Freistromventile
DIN 3502
Oberfläche: Messing
steigende Spindel



1801 PTFE
Oberteil für
Durchgang/Schrägsitz
Oberfläche: Messing
steigende Spindel



FKO für Auslaufventile

1822
Knebel-Oberteil
verchromt



1825
Knebel-Oberteil
verchromt
mit Rückschlagkegel



Artikelbezeichnung: Oberteil für Schrägsitzventile,
steigende Spindel, Oberfläche Messing

Artikelnummer: 00 1814 DN00 001

Technische Daten

Medien: Wasser
Temperatur: max. 90°C
Betriebsdruck: max. 10 bar (Pn10)

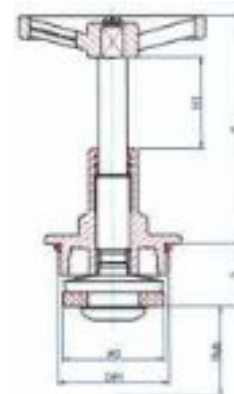

Werkstoffe

Oberteil: nach BWGL Metalle
Kegeldichtung: EPDM
Oberteildichtung: EPDM
Handrad: Polyamid

Abmaße



DN	DIM	Ø D	Hub	G	H	H1
15	1/2"	17,5	21	19,5	71,5	23
20	3/4"	23	26	22,5	87	28
25	1"	28	31	27	100	33
32	1 1/4"	37	35	34	102	37,5
40	1 1/2"	43	41,5	37,5	121	45
50	2"	55	55	41,5	147	60

Artikelbezeichnung: Knebel-Oberteil

Artikelnummer: 00 1822 DN20 001 matt verchromt
00 1822 DN50 001 poliert verchromt

Technische Daten

Medien: Wasser
Temperatur: max. 90°C
Betriebsdruck: max. 10 bar (PN10)

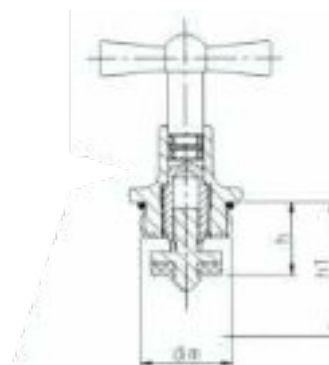

Werkstoffe

Oberteil: nach BWGL Metalle
Kegeldichtung: EPDM
Oberteildichtung: EPDM

DN	dim	h	h1
15	1/2"	17	26
20	3/4"	17,5	26,5
25	1"	18	30

Absperrarmaturen Rotguss



Preisgruppe 11-13

Schlösser Rotguss Freistrom- und KFR-Ventile sind Qualitäts-Absperrarmaturen, die die DIN-DVGW-Vorschriften erfüllen und gemäß Schallschutzprüfung zugelassen sind (bis DN 32). Alle Ventile mit Entleerung und Stopfen werden von uns fertig montiert und geprüft geliefert.

Muffenanschluss

- Servicefreundliche Montage direkt ins Gehäuse
- Rundbundverstärkung gegen Aufreißen der Muffen

Beidseitigem Außengewinde

- für Rohrverschraubungen z.B. Stahl
- flachdichtend

Handrad

- Schlösser Armaturen setzt Handräder aus Polyamid ein.

Oberteil Freistrom (alle bis 2") aus Rotguss oder wahlweise Press-Messing

Das Fertigungs- und Lieferprogramm umfasst Armaturen mit

- nichtsteigender Spindel

Oberteil KFR (alle bis 2") aus Rotguss oder wahlweise Press-Messing

Gewinde

Bei allen Muffen unserer Armaturen werden die Gewinde nach DIN gefertigt.

Entleerung

Alle Ventile werden sowohl mit als auch ohne Entleerung gefertigt. Prüfschraube, Entleerungsstopfen und Entleerungsventil sind vormontiert.

Mindestvolumenstrom

Die in der EN1213 geforderten Werte für den Mindestvolumenstrom werden voll erfüllt.

DN	15	20	25	32	40	50
l/s	0,50	1,00	1,75	3,00	4,00	6,75

Technische Daten

Betriebstemperatur: max. 90°C
Betriebsdruck: max. 10 bar (PN 10)

Verwendete Werkstoffe

Gehäuse: Rotguss nach BWGL Metalle
Oberteil: Rotguss / Messing nach BWGL Metalle
O-Ringe: EPDM (KTW-Freigabe)
Kegeldichtungen: EPDM (KTW-Freigabe)
Handrad: Polyamid

Montagehinweis

Alle Ventile: Oberteil bei Bedarf mit Schlüssel nachziehen. Einbau immer mit Oberteil nach oben bzw. mit Fließrichtung von unten nach oben.

Zertifizierung

Ventile befinden sich regelmäßig in Wiederholungsprüfungen. Da sich Ausführungen (Modelle) und Prüfrichtlinien kontinuierlich weiter entwickeln, ist eine Änderung der Zertifikat-Nummer möglich oder eine Zertifikat-Gültigkeit wird (im Rahmen von vertretbaren Grenzen) überschritten.



Rotguss Freistromventil/Muffenanschluss

Preisgruppe RG11

Beschreibung	DN	Zoll	VE	Bestellnummer	Preis/Stk. Euro	Info
 <p>RG1525 Freistromventil Muffenanschluss ohne Entleerung nichtsteigende Spindel</p>	15	1/2"	15	RG15251500001	Preis auf Anfrage	Für Ventile gilt: DIN-DVGW Schallschutz geprüft (DN 15 - 32) OT: RG1818 HR: RG1858
	20	3/4"	10	RG15252000001		
	25	1"	5	RG15252500001		
	32	1 1/4"	4	RG15253200001		
	40	1 1/2"	2	RG15254000001		
	50	2"	1	RG15255000001		
 <p>RS1525 Freistromventil Muffenanschluss beiderseits mit Stopfen nichtsteigende Spindel</p>	15	1/2"	15	RS15251500001	Preis auf Anfrage	Für Ventile gilt: DIN-DVGW Schallschutz geprüft (DN 15 - 32) OT: RG1818 HR: RG1858 ST: RG8136
	20	3/4"	10	RS15252000001		
	25	1"	5	RS15252500001		
	32	1 1/4"	4	RS15253200001		
	40	1 1/2"	2	RS15254000001		
	50	2"	1	RS15255000001		
 <p>RG1530 Freistromventil Muffenanschluss mit Entleerung nichtsteigende Spindel</p>	15	1/2"	15	RG15301500001	Preis auf Anfrage	Für Ventile gilt: DIN-DVGW Schallschutz geprüft (DN 15 - 32) OT: RG1818 HR: RG1858 ST: RG8136 Entl.: RG8131
	20	3/4"	10	RG15302000001		
	25	1"	5	RG15302500001		
	32	1 1/4"	4	RG15303200001		
	40	1 1/2"	2	RG15304000001		
	50	2"	1	RG15305000001		

Rotguss KFR-Ventil/Muffenanschluss

Preisgruppe RG11.1

Beschreibung	DN	Zoll	VE	Bestellnummer	Preis/Stk. Euro	Info
 <p>RG1625 KFR-Ventil mit Prüfschraube Muffenanschluss ohne Entleerung nichtsteigende Spindel</p>	15	1/2"	15	RG16251500001	Preis auf Anfrage	Für Ventile gilt: DIN-DVGW Schallschutz geprüft (DN 15 - 32) OT: RG1821 HR: RG1858 ST: RG8136
	20	3/4"	10	RG16252000001		
	25	1"	5	RG16252500001		
	32	1 1/4"	4	RG16253200001		
	40	1 1/2"	2	RG16254000001		
	50	2"	1	RG16255000001		
 <p>RS1625 KFR-Ventil mit Prüfschraube Muffenanschluss beiderseits mit Stopfen nichtsteigende Spindel</p>	15	1/2"	15	RS16251500001	Preis auf Anfrage	Für Ventile gilt: DIN-DVGW Schallschutz geprüft (DN 15 - 32) OT: RG1821 HR: RG1858 ST: RG8136
	20	3/4"	10	RS16252000001		
	25	1"	5	RS16252500001		
	32	1 1/4"	4	RS16253200001		
	40	1 1/2"	2	RS16254000001		
	50	2"	1	RS16255000001		
 <p>RG1630 KFR-Ventil mit Prüfschraube Muffenanschluss mit Entleerung nichtsteigende Spindel</p>	15	1/2"	15	RG16301500001	Preis auf Anfrage	Für Ventile gilt: DIN-DVGW Schallschutz geprüft (DN 15 - 32) OT: RG1821 HR: RG1858 ST: RG8136 Entl.: RG8131
	20	3/4"	10	RG16302000001		
	25	1"	5	RG16302500001		
	32	1 1/4"	4	RG16303200001		
	40	1 1/2"	2	RG16304000001		
	50	2"	1	RG16305000001		

Rotguss Freistromventil/Außengewinde

Preisgruppe RG12.1



Beschreibung

RS1572
Freistromventil
Anschluss: AG
Ausführung: MULTI
z.B. Stahl-/Verbundrohr
beiderseits mit Stopfen
nichtsteigende Spindel

DN	Zoll	AG	VE	Bestellnummer
15	1/2"	G 3/4	20	RS15721500001
20	3/4"	G 1	10	RS15722000001
25	1"	G 1 1/4	5	RS15722500001
32	1 1/4"	G 1 1/2	3	RS15723200001
40	1 1/2"	G 1 3/4	2	RS15724000001
50	2"	G 2 3/8	1	RS15725000001

Preis/Stk.
Euro

Preis
auf
Anfrage

Info



Für Ventile gilt:
DIN-DVGW
Schallschutz geprüft
(DN 15 - 32)
OT: RG1818
HR: RG1858
ST: RG8136

Rotguss KFR-Ventil/Außengewinde

Preisgruppe RG12.1



Beschreibung

RS1672
KFR-Ventil
mit Prüfschraube
Anschluss: AG
Ausführung: MULTI
z.B. Stahl-/Verbundrohr
beiderseits mit Stopfen
nichtsteigende Spindel

DN	Zoll	AG	VE	Bestellnummer
15	1/2"	G 3/4	20	RS16721500001
20	3/4"	G 1	10	RS16722000001
25	1"	G 1 1/4	5	RS16722500001
32	1 1/4"	G 1 1/2	3	RS16723200001
40	1 1/2"	G 1 3/4	2	RS16724000001
50	2"	G 2 3/8	1	RS16725000001

Preis/Stk.
Euro

Preis
auf
Anfrage

Info



Für Ventile gilt:
DIN-DVGW
Schallschutz geprüft
(DN 15 - 32)
OT: RG1821
HR: RG1858
ST: RG8136

Rotguss Freistrom-KFR Ventile AG mit Pressanschluss

Preisgruppe RG12.2



VIEGA-Verschraubung

Beschreibung

RS1582
Freistromventil
Anschluss: AG
Ausführung: MULTI
mit Pressverschraubung
beiderseits mit Stopfen
nichtsteigende Spindel

DN	Zoll	Press	VE	Bestellnummer
15	1/2"	15	10	RS15821500001
20	3/4"	18	10	RS15821800001
20	3/4"	22	10	RS15822200001
25	1"	28	4	RS15822800001
32	1 1/4"	35	2	RS15823500001
40	1 1/2"	42	1	RS15824200001
50	2"	54	1	RS15825400001

Preis/Stk.
Euro

Preis
auf
Anfrage

Info



Für Ventile gilt:
DIN-DVGW
Schallschutz geprüft
(DN 15 - 32)
OT: RG1818
HR: RG1858
ST: RG8136



VIEGA-Verschraubung

RS1682
KFR-Ventil
mit Prüfschraube
Anschluss: AG
Ausführung: MULTI
mit Pressverschraubung
beiderseits mit Stopfen
nichtsteigende Spindel

DN	Zoll	Press	VE	Bestellnummer
15	1/2"	15	10	RS16821500001
20	3/4"	18	10	RS16821800001
20	3/4"	22	10	RS16822200001
25	1"	28	4	RS16822800001
32	1 1/4"	35	2	RS16823500001
40	1 1/2"	42	1	RS16824200001
50	2"	54	1	RS16825400001

Preis
auf
Anfrage

Info



Für Ventile gilt:
DIN-DVGW
Schallschutz geprüft
(DN 15 - 32)
OT: RG1821
HR: RG1858
ST: RG8136

Rotguss Freistrom-KFR Ventile IG mit Pressanschluss

Preisgruppe RG12.3



VIEGA-Verschraubung

Beschreibung

RS1528
Freistromventil
Anschluss: IG
mit Pressverschraubung
beiderseits mit Stopfen
nichtsteigende Spindel

DN	Zoll	Press	VE	Bestellnummer
15	1/2"	15	10	RS15281500001
20	3/4"	18	10	RS15281800001
20	3/4"	22	10	RS15282200001
25	1"	28	4	RS15282800001
32	1 1/4"	35	2	RS15283500001
40	1 1/2"	42	1	RS15284200001
50	2"	54	1	RS15285400001

Preis/Stk.
Euro

Preis
auf
Anfrage

Info



Für Ventile gilt:
DIN-DVGW
Schallschutz geprüft
(DN 15 - 32)
OT: RG1818
HR: RG1858
ST: RG8136



VIEGA-Verschraubung

RS1628
KFR-Ventil
mit Prüfschraube
Anschluss: IG
mit Pressverschraubung
beiderseits mit Stopfen
nichtsteigende Spindel

DN	Zoll	Press	VE	Bestellnummer
15	1/2"	15	10	RS16281500001
20	3/4"	18	10	RS16281800001
20	3/4"	22	10	RS16282200001
25	1"	28	4	RS16282800001
32	1 1/4"	35	2	RS16283500001
40	1 1/2"	42	1	RS16284200001
50	2"	54	1	RS16285400001

Preis
auf
Anfrage



Info



Für Ventile gilt:
DIN-DVGW
Schallschutz geprüft
(DN 15 - 32)
OT: RG1821
HR: RG1858
ST: RG8136

Rotguss Freistromventil/Muffenanschluss **Oberteil: Messing**

Preisgruppe RM11

Beschreibung	DN	Zoll	VE	Bestellnummer	Preis/Stk. Euro
 <p>RM1525 Freistromventil Muffenanschluss ohne Entleerung nichtsteigende Spindel</p>	15	1/2"	15	RM15251500001	Preis auf Anfrage
	20	3/4"	10	RM15252000001	
	25	1"	5	RM15252500001	
	32	1 1/4"	4	RM15253200001	
	40	1 1/2"	2	RM15254000001	
	50	2"	1	RM15255000001	
 <p>RT1525 Freistromventil Muffenanschluss beiderseits mit Stopfen nichtsteigende Spindel</p>	15	1/2"	15	RT15251500001	Preis auf Anfrage
	20	3/4"	10	RT15252000001	
	25	1"	5	RT15252500001	
	32	1 1/4"	4	RT15253200001	
	40	1 1/2"	2	RT15254000001	
	50	2"	1	RT15255000001	
 <p>RM1530 Freistromventil Muffenanschluss mit Entleerung nichtsteigende Spindel</p>	15	1/2"	15	RM15301500001	Preis auf Anfrage
	20	3/4"	10	RM15302000001	
	25	1"	5	RM15302500001	
	32	1 1/4"	4	RM15303200001	
	40	1 1/2"	2	RM15304000001	
	50	2"	1	RM15305000001	

Info

Für Ventile gilt:
DIN-DVGW
Schallschutz geprüft
(DN 15 - 32)
OT: RM1818
HR: RM1859

Für Ventile gilt:
DIN-DVGW
Schallschutz geprüft
(DN 15 - 32)
OT: RM1818
HR: RM1859
ST: RM1836

Für Ventile gilt:
DIN-DVGW
Schallschutz geprüft
(DN 15 - 32)
OT: RM1818
HR: RM1859
ST: RM1836
Entl.: RG8131





Rotguss KFR-Ventil/Muffenanschluss **Oberteil: Messing**

Preisgruppe RM11.1

Beschreibung	DN	Zoll	VE	Bestellnummer	Preis/Stk. Euro
 <p>RM1625 KFR-Ventil mit Prüfschraube Muffenanschluss ohne Entleerung nichtsteigende Spindel</p>	15	1/2"	15	RM16251500001	Preis auf Anfrage
	20	3/4"	10	RM16252000001	
	25	1"	5	RM16252500001	
	32	1 1/4"	4	RM16253200001	
	40	1 1/2"	2	RM16254000001	
	50	2"	1	RM16255000001	
 <p>RT1625 KFR-Ventil mit Prüfschraube Muffenanschluss beiderseits mit Stopfen nichtsteigende Spindel</p>	15	1/2"	15	RT16251500001	Preis auf Anfrage
	20	3/4"	10	RT16252000001	
	25	1"	5	RT16252500001	
	32	1 1/4"	4	RT16253200001	
	40	1 1/2"	2	RT16254000001	
	50	2"	1	RT16255000001	
 <p>RM1630 KFR-Ventil mit Prüfschraube Muffenanschluss mit Entleerung nichtsteigende Spindel</p>	15	1/2"	15	RM16301500001	Preis auf Anfrage
	20	3/4"	10	RM16302000001	
	25	1"	5	RM16302500001	
	32	1 1/4"	4	RM16303200001	
	40	1 1/2"	2	RM16304000001	
	50	2"	1	RM16305000001	

Info

Für Ventile gilt:
DIN-DVGW
Schallschutz geprüft
(DN 15 - 32)
OT: RM1821
HR: RM1859

Für Ventile gilt:
DIN-DVGW
Schallschutz geprüft
(DN 15 - 32)
OT: RM1821
HR: RM1859
ST: RM1836

Für Ventile gilt:
DIN-DVGW
Schallschutz geprüft
(DN 15 - 32)
OT: RM1821
HR: RM1859
ST: RM1836
Entl.: RG8131





Rotguss Freistromventil/Außengewinde **Oberteil: Messing**

Preisgruppe RM12.1



RT1572
Freistromventil
Anschluss: AG
Ausführung: MULTI
z.B. Stahl-/Verbundrohr
beiderseits mit Stopfen
nichtsteigende Spindel

DN	Zoll	AG	VE	Bestellnummer
15	1/2"	G 3/4	20	RT15721500001
20	3/4"	G 1	10	RT15722000001
25	1"	G 11/4	5	RT15722500001
32	1 1/4"	G 11/2	3	RT15723200001
40	1 1/2"	G 13/4	2	RT15724000001
50	2"	G 23/8	1	RT15725000001

Preis/Stk.
Euro

Preis
auf
Anfrage

Info



Für Ventile gilt:
DIN-DVGW
Schallschutz geprüft
(DN 15 - 32)
OT: RM1818
HR: RM1859
ST: RM1836

Rotguss KFR Ventil/Außengewinde **Oberteil: Messing**

Preisgruppe RM12.1



RT1672
KFR-Ventil
mit Prüfschraube
Anschluss: AG
Ausführung: MULTI
z.B. Stahl-/Verbundrohr
beiderseits mit Stopfen
nichtsteigende Spindel

DN	Zoll	AG	VE	Bestellnummer
15	1/2"	G 3/4	20	RT16721500001
20	3/4"	G 1	10	RT16722000001
25	1"	G 11/4	5	RT16722500001
32	1 1/4"	G 11/2	3	RT16723200001
40	1 1/2"	G 13/4	2	RT16724000001
50	2"	G 23/8	1	RT16725000001

Preis/Stk.
Euro

Preis
auf
Anfrage

Info



Für Ventile gilt:
DIN-DVGW
Schallschutz geprüft
(DN 15 - 32)
OT: RM1821
HR: RM1858
ST: RM1836

Rotguss Freistrom-KFR Ventile AG mit Pressanschluss **Oberteil: Messing**

Preisgruppe RM12.2



VIEGA-Verschraubung

RT1582
Freistromventil
Anschluss: AG
Ausführung: MULTI
mit Pressverschraubung
beiderseits mit Stopfen
nichtsteigende Spindel

DN	Zoll	Press	VE	Bestellnummer
15	1/2"	15	10	RT15821500001
20	3/4"	18	10	RT15821800001
20	3/4"	22	10	RT15822200001
25	1"	28	4	RT15822800001
32	1 1/4"	35	2	RT15823500001
40	1 1/2"	42	1	RT15824200001
50	2"	54	1	RT15825400001

Preis/Stk.
Euro

Preis
auf
Anfrage

Info



Für Ventile gilt:
DIN-DVGW
Schallschutz geprüft
(DN 15 - 32)
OT: RM1818
HR: RM1859
ST: RM1836



VIEGA-Verschraubung

RT1682
KFR-Ventil
mit Prüfschraube
Anschluss: AG
Ausführung: MULTI
mit Pressverschraubung
beiderseits mit Stopfen
nichtsteigende Spindel

DN	Zoll	Press	VE	Bestellnummer
15	1/2"	15	10	RT16821500001
20	3/4"	18	10	RT16821800001
20	3/4"	22	10	RT16822200001
25	1"	28	4	RT16822800001
32	1 1/4"	35	2	RT16823500001
40	1 1/2"	42	1	RT16824200001
50	2"	54	1	RT16825400001

Preis
auf
Anfrage

Für Ventile gilt:
DIN-DVGW
Schallschutz geprüft
(DN 15 - 32)
OT: RM1821
HR: RM1859
ST: RM1836

Rotguss Freistrom-KFR Ventile IG mit Pressanschluss **Oberteil: Messing**

Preisgruppe RM12.3



VIEGA-Verschraubung

RT1528
Freistromventil
Anschluss: IG
mit Pressverschraubung
beiderseits mit Stopfen
nichtsteigende Spindel

DN	Zoll	Press	VE	Bestellnummer
15	1/2"	15	10	RT15281500001
20	3/4"	18	10	RT15281800001
20	3/4"	22	10	RT15282200001
25	1"	28	4	RT15282800001
32	1 1/4"	35	2	RT15283500001
40	1 1/2"	42	1	RT15284200001
50	2"	54	1	RT15285400001

Preis/Stk.
Euro

Preis
auf
Anfrage

Info



Für Ventile gilt:
DIN-DVGW
Schallschutz geprüft
(DN 15 - 32)
OT: RM1818
HR: RM1859
ST: RM1836



VIEGA-Verschraubung

RT1628
KFR-Ventil
mit Prüfschraube
Anschluss: IG
mit Pressverschraubung
beiderseits mit Stopfen
nichtsteigende Spindel



DN	Zoll	Press	VE	Bestellnummer
15	1/2"	15	10	RT16281500001
20	3/4"	18	10	RT16281800001
20	3/4"	22	10	RT16282200001
25	1"	28	4	RT16282800001
32	1 1/4"	35	2	RT16283500001
40	1 1/2"	42	1	RT16284200001
50	2"	54	1	RT16285400001

Preis
auf
Anfrage

Für Ventile gilt:
DIN-DVGW
Schallschutz geprüft
(DN 15 - 32)
OT: RM1821
HR: RM1859
ST: RM1836



Rotguss Freistromventil/Muffenanschluss mit Dämmschale

Preisgruppe RD11

Beschreibung	DN	Zoll	VE	Bestellnummer	Preis/Stk. Euro	Info
 <p>RD1525 Freistromventil Muffenanschluss ohne Entleerung nichtsteigende Spindel</p>	15	1/2"	15	RD15251500001	Preis auf Anfrage	Für Ventile gilt: DIN-DVGW Schallschutz geprüft (DN 15 - 32) OT: RG1818 HR: RG1858 DS: DA1635
	20	3/4"	10	RD15252000001		
	25	1"	5	RD15252500001		
	32	1 1/4"	4	RD15253200001		
	40	1 1/2"	2	RD15254000001		
	50	2"	1	RD15255000001		
 <p>RU1525 Freistromventil Muffenanschluss beiderseits mit Stopfen nichtsteigende Spindel</p>	15	1/2"	15	RU15251500001	Preis auf Anfrage	Für Ventile gilt: DIN-DVGW Schallschutz geprüft (DN 15 - 32) OT: RG1818 HR: RG1858 ST: RG8136 DS: DA1635
	20	3/4"	10	RU15252000001		
	25	1"	5	RU15252500001		
	32	1 1/4"	4	RU15253200001		
	40	1 1/2"	2	RU15254000001		
	50	2"	1	RU15255000001		
 <p>RD1530 Freistromventil Muffenanschluss mit Entleerung nichtsteigende Spindel</p>	15	1/2"	15	RD15301500001	Preis auf Anfrage	Für Ventile gilt: DIN-DVGW Schallschutz geprüft (DN 15 - 32) OT: RG1818 HR: RG1858 ST: RG8136 Entl.: RG8131 DS: DA1635
	20	3/4"	10	RD15302000001		
	25	1"	5	RD15302500001		
	32	1 1/4"	4	RD15303200001		
	40	1 1/2"	2	RD15304000001		
	50	2"	1	RD15305000001		

Rotguss KFR-Ventil/Muffenanschluss mit Dämmschale

Preisgruppe RD11.1

Beschreibung	DN	Zoll	VE	Bestellnummer	Preis/Stk. Euro	Info
 <p>RD1625 KFR-Ventil mit Prüfschraube Muffenanschluss ohne Entleerung nichtsteigende Spindel</p>	15	1/2"	15	RD16251500001	Preis auf Anfrage	Für Ventile gilt: DIN-DVGW Schallschutz geprüft (DN 15 - 32) OT: RG1821 HR: RG1858 ST: RG8136 DS: DA1635
	20	3/4"	10	RD16252000001		
	25	1"	5	RD16252500001		
	32	1 1/4"	4	RD16253200001		
	40	1 1/2"	2	RD16254000001		
	50	2"	1	RD16255000001		
 <p>RU1625 KFR-Ventil mit Prüfschraube Muffenanschluss beiderseits mit Stopfen nichtsteigende Spindel</p>	15	1/2"	15	RU16251500001	Preis auf Anfrage	Für Ventile gilt: DIN-DVGW Schallschutz geprüft (DN 15 - 32) OT: RG1821 HR: RG1858 ST: RG8136 DS: DA1635
	20	3/4"	10	RU16252000001		
	25	1"	5	RU16252500001		
	32	1 1/4"	4	RU16253200001		
	40	1 1/2"	2	RU16254000001		
	50	2"	1	RU16255000001		
 <p>RD1630 KFR-Ventil mit Prüfschraube Muffenanschluss mit Entleerung nichtsteigende Spindel</p>	15	1/2"	15	RD16301500001	Preis auf Anfrage	Für Ventile gilt: DIN-DVGW Schallschutz geprüft (DN 15 - 32) OT: RG1821 HR: RG1858 ST: RG8136 Entl.: RG8131 DS: DA1635
	20	3/4"	10	RD16302000001		
	25	1"	5	RD16302500001		
	32	1 1/4"	4	RD16303200001		
	40	1 1/2"	2	RD16304000001		
	50	2"	1	RD16305000001		

Rotguss Freistromventil/Außengewinde mit Dämmschale

Preisgruppe RD12.1



RU1572
Freistromventil
Anschluss: AG
Ausführung: MULTI
z.B. Stahl-/Verbundrohr
beiderseits mit Stopfen
nichtsteigende Spindel

Beschreibung	DN	Zoll	AG	VE	Bestellnummer
	15	1/2"	G 3/4	20	RU15721500001
	20	3/4"	G 1	10	RU15722000001
	25	1"	G 11/4	5	RU15722500001
	32	1 1/4"	G 11/2	3	RU15723200001
	40	1 1/2"	G 13/4	2	RU15724000001
	50	2"	G 23/8	1	RU15725000001

Preis/Stk.
Euro

Preis
auf
Anfrage

Info



Für Ventile gilt:
DIN-DVGW
Schallschutz geprüft
(DN 15 - 32)
OT: RG1818
HR: RG1858
ST: RG8136
DS: DA1635

Rotguss KFR Ventil/Außengewinde mit Dämmschale

Preisgruppe RD12.1



RU1672
KFR-Ventil
mit Prüfschraube
Anschluss: AG
Ausführung: MULTI
z.B. Stahl-/Verbundrohr
beiderseits mit Stopfen
nichtsteigende Spindel

Beschreibung	DN	Zoll	AG	VE	Bestellnummer
	15	1/2"	G 3/4	20	RU16721500001
	20	3/4"	G 1	10	RU16722000001
	25	1"	G 11/4	5	RU16722500001
	32	1 1/4"	G 11/2	3	RU16723200001
	40	1 1/2"	G 13/4	2	RU16724000001
	50	2"	G 23/8	1	RU16725000001

Preis/Stk.
Euro

Preis
auf
Anfrage

Info



Für Ventile gilt:
DIN-DVGW
Schallschutz geprüft
(DN 15 - 32)
OT: RG1821
HR: RG1858
ST: RG8136
DS: DA1635

Rotguss Freistrom-KFR Ventile AG mit Pressanschluss mit Dämmschale

Preisgruppe RD12.2



VIEGA-Verschraubung

RU1582
Freistromventil
Anschluss: AG
Ausführung: MULTI
mit Pressverschraubung
beiderseits mit Stopfen
nichtsteigende Spindel

Beschreibung	DN	Zoll	Press	VE	Bestellnummer
	15	1/2"	15	10	RU15821500001
	20	3/4"	18	10	RU15821800001
	20	3/4"	22	10	RU15822200001
	25	1"	28	4	RU15822800001
	32	1 1/4"	35	2	RU15823500001
	40	1 1/2"	42	1	RU15824200001
	50	2"	54	1	RU15825400001

Preis/Stk.
Euro

Preis
auf
Anfrage

Info



Für Ventile gilt:
DIN-DVGW
Schallschutz geprüft
(DN 15 - 32)
OT: RG1818
HR: RG1858
ST: RG8136
DS: DA1635



VIEGA-Verschraubung

RU1682
KFR-Ventil
mit Prüfschraube
Anschluss: AG
Ausführung: MULTI
mit Pressverschraubung
beiderseits mit Stopfen
nichtsteigende Spindel

Beschreibung	DN	Zoll	Press	VE	Bestellnummer
	15	1/2"	15	10	RU16821500001
	20	3/4"	18	10	RU16821800001
	20	3/4"	22	10	RU16822200001
	25	1"	28	4	RU16822800001
	32	1 1/4"	35	2	RU16823500001
	40	1 1/2"	42	1	RU16824200001
	50	2"	54	1	RU16825400001

Preis
auf
Anfrage

Info



Für Ventile gilt:
DIN-DVGW
Schallschutz geprüft
(DN 15 - 32)
OT: RG1821
HR: RG1858
ST: RG8136
DS: DA1635

Rotguss Freistrom-KFR Ventile IG mit Pressanschluss mit Dämmschale

Preisgruppe RD12.3



VIEGA-Verschraubung

RU1528
Freistromventil
Anschluss: IG
mit Pressverschraubung
beiderseits mit Stopfen
nichtsteigende Spindel

Beschreibung	DN	Zoll	Press	VE	Bestellnummer
	15	1/2"	15	10	RU15281500001
	20	3/4"	18	10	RU15281800001
	20	3/4"	22	10	RU15282200001
	25	1"	28	4	RU15282800001
	32	1 1/4"	35	2	RU15283500001
	40	1 1/2"	42	1	RU15284200001
	50	2"	54	1	RU15285400001

Preis/Stk.
Euro

Preis
auf
Anfrage

Info



Für Ventile gilt:
DIN-DVGW
Schallschutz geprüft
(DN 15 - 32)
OT: RG1818
HR: RG1858
ST: RG8136
DS: DA1635



VIEGA-Verschraubung

RU1628
KFR-Ventil
mit Prüfschraube
Anschluss: IG
mit Pressverschraubung
beiderseits mit Stopfen
nichtsteigende Spindel

Beschreibung	DN	Zoll	Press	VE	Bestellnummer
	15	1/2"	15	10	RU16281500001
	20	3/4"	18	10	RU16281800001
	20	3/4"	22	10	RU16282200001
	25	1"	28	4	RU16282800001
	32	1 1/4"	35	2	RU16283500001
	40	1 1/2"	42	1	RU16284200001
	50	2"	54	1	RU16285400001

Preis
auf
Anfrage

Info



Für Ventile gilt:
DIN-DVGW
Schallschutz geprüft
(DN 15 - 32)
OT: RG1821
HR: RG1858
ST: RG8136
DS: DA1635

Rotguss Freistromventil/Muffenanschluss **Oberteil: Messing mit Dämmschale**

Preisgruppe MD11

Beschreibung	DN	Zoll	VE	Bestellnummer	Preis/Stk. Euro
 MD1525 Freistromventil Muffenanschluss ohne Entleerung nichtsteigende Spindel	15	1/2"	15	MD15251500001	Preis auf Anfrage
	20	3/4"	10	MD15252000001	
	25	1"	5	MD15252500001	
	32	1 1/4"	4	MD15253200001	
	40	1 1/2"	2	MD15254000001	
	50	2"	1	MD15255000001	
 MV1525 Freistromventil Muffenanschluss beiderseits mit Stopfen nichtsteigende Spindel	15	1/2"	15	MV15251500001	Preis auf Anfrage
	20	3/4"	10	MV15252000001	
	25	1"	5	MV15252500001	
	32	1 1/4"	4	MV15253200001	
	40	1 1/2"	2	MV15254000001	
	50	2"	1	MV15255000001	
 MD1530 Freistromventil Muffenanschluss mit Entleerung nichtsteigende Spindel	15	1/2"	15	MD15301500001	Preis auf Anfrage
	20	3/4"	10	MD15302000001	
	25	1"	5	MD15302500001	
	32	1 1/4"	4	MD15303200001	
	40	1 1/2"	2	MD15304000001	
	50	2"	1	MD15305000001	

Info

Für Ventile gilt:
DIN-DVGW
 Schallschutz geprüft
 (DN 15 - 32)
 OT: RM1818
 HR: RM1859
 DS: DA1635

Für Ventile gilt:
DIN-DVGW
 Schallschutz geprüft
 (DN 15 - 32)
 OT: RM1818
 HR: RM1859
 ST: RM1836
 DS: DA1635

Für Ventile gilt:
DIN-DVGW
 Schallschutz geprüft
 (DN 15 - 32)
 OT: RM1818
 HR: RM1859
 ST: RM1836
 Entl.: RM8131
 DS: DA1635

Rotguss KFR-Ventil/Muffenanschluss **Oberteil: Messing mit Dämmschale**

Preisgruppe MD11.1

Beschreibung	DN	Zoll	VE	Bestellnummer	Preis/Stk. Euro
 MD1625 KFR-Ventil mit Prüfschraube Muffenanschluss ohne Entleerung nichtsteigende Spindel	15	1/2"	15	MD16251500001	Preis auf Anfrage
	20	3/4"	10	MD16252000001	
	25	1"	5	MD16252500001	
	32	1 1/4"	4	MD16253200001	
	40	1 1/2"	2	MD16254000001	
	50	2"	1	MD16255000001	
 MV1625 KFR-Ventil mit Prüfschraube Muffenanschluss beiderseits mit Stopfen nichtsteigende Spindel	15	1/2"	15	MV16251500001	Preis auf Anfrage
	20	3/4"	10	MV16252000001	
	25	1"	5	MV16252500001	
	32	1 1/4"	4	MV16253200001	
	40	1 1/2"	2	MV16254000001	
	50	2"	1	MV16255000001	
 MD1630 KFR-Ventil mit Prüfschraube Muffenanschluss mit Entleerung nichtsteigende Spindel	15	1/2"	15	MD16301500001	Preis auf Anfrage
	20	3/4"	10	MD16302000001	
	25	1"	5	MD16302500001	
	32	1 1/4"	4	MD16303200001	
	40	1 1/2"	2	MD16304000001	
	50	2"	1	MD16305000001	

Info

Für Ventile gilt:
DIN-DVGW
 Schallschutz geprüft
 (DN 15 - 32)
 OT: RM1821
 HR: RM1859
 ST: RM1836
 DS: DA1635

Für Ventile gilt:
DIN-DVGW
 Schallschutz geprüft
 (DN 15 - 32)
 OT: RM1821
 HR: RM1859
 ST: RM1836
 DS: DA1635

Für Ventile gilt:
DIN-DVGW
 Schallschutz geprüft
 (DN 15 - 32)
 OT: RM1821
 HR: RM1859
 ST: RM1836
 Entl.: RG8131
 DS: DA1635

Rotguss Freistromventil/Außengewinde **Oberteil: Messing mit Dämmschale**

Preisgruppe MD12.1

Beschreibung	DN	Zoll	AG	VE	Bestellnummer
 <p>MV1572 Freistromventil Anschluss: AG Ausführung: MULTI z.B. Stahl-/Verbundrohr beiderseits mit Stopfen nichtsteigende Spindel</p>	15	1/2"	G 3/4	20	MV15721500001
	20	3/4"	G 1	10	MV15722000001
	25	1"	G 11/4	5	MV15722500001
	32	1 1/4"	G 11/2	3	MV15723200001
	40	1 1/2"	G 13/4	2	MV15724000001
	50	2"	G 23/8	1	MV15725000001

Preis/Stk. Euro	Info
Preis auf Anfrage	 Für Ventile gilt: DIN-DVGW Schallschutz geprüft (DN 15 - 32) OT: RM1818 HR: RM1859 ST: RM1836 DS: DA1635

Rotguss KFR Ventil/Außengewinde **Oberteil: Messing mit Dämmschale**

Preisgruppe MD12.1

Beschreibung	DN	Zoll	AG	VE	Bestellnummer
 <p>MV1672 KFR-Ventil mit Prüfschraube Anschluss: AG Ausführung: MULTI z.B. Stahl-/Verbundrohr beiderseits mit Stopfen nichtsteigende Spindel</p>	15	1/2"	G 3/4	20	MV16721500001
	20	3/4"	G 1	10	MV16722000001
	25	1"	G 11/4	5	MV16722500001
	32	1 1/4"	G 11/2	3	MV16723200001
	40	1 1/2"	G 13/4	2	MV16724000001
	50	2"	G 23/8	1	MV16725000001

Preis/Stk. Euro	Info
Preis auf Anfrage	 Für Ventile gilt: DIN-DVGW Schallschutz geprüft (DN 15 - 32) OT: RM1821 HR: RM1859 ST: RM1836 DS: DA1635

Rotguss Freistrom-KFR Ventile AG mit Pressanschluss **Oberteil: Messing mit Dämmschale**

Preisgruppe RD12.2

Beschreibung	DN	Zoll	Press	VE	Bestellnummer
 <p>MV1582 Freistromventil Anschluss: AG Ausführung: MULTI mit Pressverschraubung beiderseits mit Stopfen nichtsteigende Spindel</p> <p>VIEGA-Verschraubung</p>	15	1/2"	15	10	MV15821500001
	20	3/4"	18	10	MV15821800001
	20	3/4"	22	10	MV15822200001
	25	1"	28	4	MV15822800001
	32	1 1/4"	35	2	MV15823500001
	40	1 1/2"	42	1	MV15824200001
50	2"	54	1	MV15825400001	

Preis/Stk. Euro	Info
Preis auf Anfrage	 Für Ventile gilt: DIN-DVGW Schallschutz geprüft (DN 15 - 32) OT: RM1818 HR: RM1859 ST: RM1836 DS: DA1635

 <p>MV1682 KFR-Ventil mit Prüfschraube Anschluss: AG Ausführung: MULTI mit Pressverschraubung beiderseits mit Stopfen nichtsteigende Spindel</p> <p>VIEGA-Verschraubung</p>	15	1/2"	15	10	MV16821500001
	20	3/4"	18	10	MV16821800001
	20	3/4"	22	10	MV16822200001
	25	1"	28	4	MV16822800001
	32	1 1/4"	35	2	MV16823500001
	40	1 1/2"	42	1	MV16824200001
50	2"	54	1	MV16825400001	

Preis/Stk. Euro	Info
Preis auf Anfrage	 Für Ventile gilt: DIN-DVGW Schallschutz geprüft (DN 15 - 32) OT: RM1821 HR: RM1859 ST: RM1836 DS: DA1635

Rotguss Freistrom-KFR Ventile IG mit Pressanschluss **Oberteil: Messing mit Dämmschale**

Preisgruppe RD12.3

Beschreibung	DN	Zoll	Press	VE	Bestellnummer
 <p>MV1528 Freistromventil Anschluss: IG mit Pressverschraubung beiderseits mit Stopfen nichtsteigende Spindel</p> <p>VIEGA-Verschraubung</p>	15	1/2"	15	10	MV15281500001
	20	3/4"	22	10	MV15282200001
	25	1"	28	4	MV15282800001
	32	1 1/4"	35	2	MV15283500001
	40	1 1/2"	42	1	MV15284200001
	50	2"	54	1	MV15285400001

Preis/Stk. Euro	Info
Preis auf Anfrage	 Für Ventile gilt: DIN-DVGW Schallschutz geprüft (DN 15 - 32) OT: RM1818 HR: RM1859 ST: RM1836 DS: DA1635

 <p>MV1628 KFR-Ventil mit Prüfschraube Anschluss: IG mit Pressverschraubung beiderseits mit Stopfen nichtsteigende Spindel</p> <p>VIEGA-Verschraubung</p>	15	1/2"	15	10	MV16281500001
	20	3/4"	18	10	MV16281800001
	20	3/4"	22	10	MV16282200001
	25	1"	28	4	MV16282800001
	32	1 1/4"	35	2	MV16283500001
	40	1 1/2"	42	1	MV16284200001
50	2"	54	1	MV16285400001	

Preis/Stk. Euro	Info
Preis auf Anfrage	 Für Ventile gilt: DIN-DVGW Schallschutz geprüft (DN 15 - 32) OT: RM1821 HR: RM1859 ST: RM1836 DS: DA1635

Rotguss Oberteile

Preisgruppe RG13



Beschreibung
RG1818
Oberteil für
Freistromventile
DIN 3502
Oberfläche: Rotguss
nichtsteigende Spindel

DN	Zoll	VE
15	1/2"	50
20	3/4"	20
25	1"	20
32	1 1/4"	15
40	1 1/2"	10
50	2"	5

Bestellnummer
RG18181500001
RG18182000001
RG18182500001
RG18183200001
RG18184000001
RG18185000001

Preis/Stk.
Euro
Preis
auf
Anfrage

Info
HR: RG1858

Rotguss Oberteile

Preisgruppe RG13



Beschreibung
RG1821
KFR-Oberteil
DIN 3502
Oberfläche: Rotguss
nichtsteigende Spindel

DN	Zoll	VE
15	1/2"	50
20	3/4"	20
25	1"	20
32	1 1/4"	15
40	1 1/2"	10
50	2"	5

Bestellnummer
RG18211500001
RG18212000001
RG18212500001
RG18213200001
RG18214000001
RG18215000001

Preis/Stk.
Euro
Preis
auf
Anfrage

Info
HR: RG1858

Zubehör

Preisgruppe RG13



Beschreibung
RG8136
Entleerungstopfen
mit O-Ring
Oberfläche: Rotguss

DN	Zoll	VE
10	1/4"	10

Bestellnummer
RG81360800001

Preis/Stk.
Euro
Preis
auf
Anfrage

Info



Beschreibung
RG8131
Entleerungsventil
mit O-Ring
Oberfläche: Rotguss

DN	Zoll	VE
10	1/4"	10

Bestellnummer
RG81310800001

Preis/Stk.
Euro
Preis
auf
Anfrage

Info

Zubehör

Preisgruppe RG13



Beschreibung
RG1858
Handrad rot
Polyamid

Größe	Zoll	VE
50x6	1/2"	10
50x6	3/4"	10
70x6	1"	10
70x6	1 1/4"	10
80x9	1 1/2"	10
80x9	2"	10

Bestellnummer
RG18580500001
RG18580500001
RG18580700001
RG18580700001
RG18580800001
RG18580800001

Preis/Stk.
Euro
Preis
auf
Anfrage

Info
HR: RG1858

Oberteil: Messing

Preisgruppe 13



Beschreibung

RM1818
Oberteil für
Freistromventile
DIN 3502
Oberfläche: Messing
nichtsteigende Spindel

DN	Zoll	VE
15	1/2"	50
20	3/4"	20
25	1"	20
32	1 1/4"	15
40	1 1/2"	10
50	2"	5

Bestellnummer
RM18181500001
RM18182000001
RM18182500001
RM18183200001
RM18184000001
RM18185000001

Preis/Stk.
Euro
Preis
auf
Anfrage

Info
HR: RM1859

Oberteile: Messing

Preisgruppe 13



Beschreibung

RM1821
KFR-Oberteil
DIN 3502
Oberfläche: Messing
nichtsteigende Spindel

DN	Zoll	VE
15	1/2"	50
20	3/4"	20
25	1"	20
32	1 1/4"	15
40	1 1/2"	10
50	2"	5

Bestellnummer
RM18211500001
RM18212000001
RM18212500001
RM18213200001
RM18214000001
RM18215000001

Preis/Stk.
Euro
Preis
auf
Anfrage

Info
HR: RM1859

Zubehör

Preisgruppe RG13



Beschreibung

RM1836
Entleerungstopfen
mit O-Ring
Oberfläche: Messing

DN	Zoll	VE
10	1/4"	10

Bestellnummer
RM18360800001

Preis/Stk.
Euro
Preis
auf
Anfrage

Info



Beschreibung

RM1859
Handrad rot
Polyamid

Größe	Zoll	VE
50x6	1/2"	10
50x6	3/4"	10
70x6	1"	10
70x6	1 1/4"	10
80x9	1 1/2"	10
80x9	2"	10

Bestellnummer
RM18590500001
RM18590500001
RM18590700001
RM18590700001
RM18590800001
RM18590800001

Preis/Stk.
Euro
Preis
auf
Anfrage

Info
HR: RG1859

Dämmschalen IG

Preisgruppe DG11.1



Beschreibung

DA1599
Dämmschale für
JS-Freistrom- und
KFR-Ventile mit IG

DN	Zoll	VE
15	1/2"	6
20	3/4"	5
25	1"	5
32	1 1/4"	3
40	1 1/2"	3
50	2"	2

Bestellnummer
DA15991500001
DA15992000001
DA15992500001
DA15993200001
DA15994000001
DA15995000001

Preis/Stk.
Euro
Preis
auf
Anfrage

Info

Dämmschalen AG

Preisgruppe DG11.1



Beschreibung

DA1635
Dämmschale für
JS-Freistrom- und
KFR-Ventile mit AG
und IG

DN	Zoll	VE
15	1/2"	6
20	3/4"	5
25	1"	5
32	1 1/4"	3
40	1 1/2"	3
50	2"	2

Bestellnummer
DA16351500001
DA16352000001
DA16352500001
DA16353200001
DA16354000001
DA16355000001

Preis/Stk.
Euro
Preis
auf
Anfrage

Info

Probenahmeventil



Preisgruppe 70

Das Schlösser Armaturen Probenahmeventil wurde entwickelt, um die jährlichen Untersuchungen auf Legionellen in öffentlichen Gebäuden zu ermöglichen. Das Probenahmeventil ist in jeder Einbaulage an Stelle eines vorhandenen Entleerungsventils montierbar. Durch Abflammen des beiliegenden Edelstahlrohrs ist eine Probenahme nach DVGW W551 möglich. Um eine einfache Probenahme zu gewährleisten, kann das Ventil zusätzlich ausgerichtet und verstellt werden.

Nutzungshinweise/Funktionshinweise

Probenahme bei öffentlichen Gebäuden ist einmal jährlich vorgeschrieben.

Montagehinweise

Montage in beliebiger Einbaulage möglich, siehe beiliegende Montageanleitung.

Technische Daten

Medium:	Trinkwasser
Temperatur:	max. 90°C
Betriebsdruck:	max. 10 bar (PN 10)
Werkstoffe:	Ventil: Metalle nach BWGL-Metalle Dichtungen: EPDM/PTFE/Kupfer Auslaufrohr: Edelstahl
Oberfläche:	Messing blank

Sonstige Informationen









Probenahmeventil 8132 auch als Rotgussvariante erhältlich. Adapter auf DN10 im Lieferumfang enthalten.

Zertifizierung

Alle zertifizierten Bauteile befinden sich regelmäßig in Wiederholungsprüfungen. Da sich Ausführungen (Modelle) und Prüfrichtlinien kontinuierlich weiter entwickeln, ist eine Änderung der Zertifikat-Nummer möglich oder eine Zertifikat-Gültigkeit wird (im Rahmen von vertretbaren Grenzen) überschritten.

Probenahmeventil

Preisgruppe 70







	Beschreibung	DN	Zoll	VE	Bestellnummer	Preis/Stk. Euro	Info
	8132 Probenahmeventil Oberfläche: Messing Rohr: Edelstahl inkl. Adapter 3/8"		1/4	1/5/50	0081320800001	42,70	 DVGW für Ventile DN15 bis DN80
	8133 Verlängerung Oberfläche: Messing		1/4	1	0081330800001	11,40	für Ventile DN 15 bis DN 80
	RG8132 Probenahmeventil Oberfläche: Rotguss Rohr: Edelstahl inkl. Adapter 3/8"		1/4	1/5/50	RG81320800001	45,30	für Ventile DN15 bis DN 80 
	RG8133 Verlängerung Oberfläche: Rotguss		1/4	1	RG81330800001	12,35	für Ventile DN 15 bis DN 80
	8134 Probenahmeventil-Set Oberfläche: Messing Rohre: Edelstahl inkl. Adapter 3/8"		1/4	1	0081340000001	67,15	Adapter: IG 3/8" x AG 3/8" IG 3/4" x AG 3/8" IG M22x1 x AG 3/8" Übergang: AG M24x1 x AG M22x1
	8121 Probenahmeventil „Eckfix“ Oberfläche: poliert-verchromt Rohre: Edelstahl Verschraubung: Messing	10		1	0081211050001	48,15	Adapter: IG 3/4" x AG 3/8"

Zubehör

Preisgruppe 13

	Beschreibung	DN	Zoll	VE	Bestellnummer	Preis/Stück Euro	Info
	1831 Entleerungsventil mit O-Ring Oberfläche: Messing Auslaufring: grün	8	1/4	10	0018310800001	3,15	für Ventile DN 15 bis DN 80
		10	3/8	10	0018311000001	5,35	
	1833 Entleerungsventil gerader Auslauf Messing	15	1/2	10	0018331500001	9,50	Oberteil: 1802
	1834 Entleerungsventil gebogener Auslauf Messing	15	1/2	10	0018341500001	9,50	Oberteil: 1802
	1836 Verschlussstopfen mit O-Ring Oberfläche: Messing	8	1/4	10	0018360800001	1,00	für Ventile DN 15 bis DN 80
		10	3/8	10	0018361000001	1,95	
	1848 Schlauch- verschraubung zweiteilig messingfarbig	15	1/2	10	0018481570001	1,05	aus Polyamid für Ventilbaureihen 1120, 1150, 1160
		20	3/4	10	0018482070001	1,45	
	1851 Anschluss- verschraubung für Kupferrohr konisch-dichtend	12	G 1/2	1	0018511200001	2,75	für Ventilbaureihen 1220, 1440, 1446, 1470, 1476, 1540, 1570, 1640, 1670
		15	G 3/4	1	0018511500001	2,75	
		18	G 3/4	1	0018511800001	4,25	
		22	G 1	1	0018512200001	4,95	
		28	G 1 1/4	1	0018512800001	7,75	
		35	G 1 1/2	1	0018513500001	10,45	
		42	G 1 3/4	1	0018514200001	14,50	
	1856 Anschluss- verschraubung für Kupferrohr mit Entleerungsnocken konisch-dichtend	15	G 3/4	1	0018561500001	3,25	Entl.ventil: 1831 für Ventilbaureihen 1445, 1475, 1545, 1575, 1645, 1675
		18	G 3/4	1	0018561800001	6,00	
		22	G 1	1	0018562200001	6,20	
		28	G 1 1/4	1	0018562800001	10,75	
		35	G 1 1/2	1	0018563500001	17,25	
		42	G 1 3/4	1	0018564200001	2,00	
		54	G 2 3/8	1	0018565400001	34,65	
	1859 Handrad Grün Polyamid	50x6		10	0018590500001	1,75	
		70x6		5	0018590700002	2,80	
		80x9		5	0018590800001	6,30	
		100x10		5	0018591000001	8,50	
		120x11		3	0018591200001	9,10	
	Handrad Blau Polyamid	50x6		10	0018590560201	1,50	
		70x6		10	0018590760201	2,60	
		80x9		10	0018590860201	5,85	







Zuordnung Oberteile – Handräder

Produkt	Artikel-Nr.	Größe	Verwendung	Handrad				
				50x6	70x6	80x9	100x10	
Oberteil	1801	3/8"	 Geradsitzventile Schrägsitzventile Abzweig-T-Ventile / Entleerung	X				
	1801	1/2"		X				
	1801	3/4"			X			
	1801	1"			X			
	1801	1 1/4"					X	
	1801	1 1/2"					X	
	1801	2"					X	
Oberteil	1814	1/2"	 Geradsitzventile Schrägsitzventile Marktmodell	X				
	1814	3/4"			X			
	1814	1"			X			
	1814	1 1/4"					X	
	1814	1 1/2"					X	
	1814	2"					X	
	1814	2 1/2"						X
	1814	3"						X
Oberteil	1816	1/2"	 Freistromventile Abzweig-T-Ventile	X				
	1816	3/4"			X			
	1816	1"			X			
	1816	1 1/4"					X	
	1816	1 1/2"					X	
	1816	2"					X	
	1816	2 1/2"						X
	1816	3"						X
Oberteil	1818	1/2"	 Freistromventile	X				
	1818	3/4"			X			
	1818	1"			X			
	1818	1 1/4"					X	
	1818	1 1/2"					X	
	1818	2"					X	
	1818	2 1/2"						X
	1818	3"						X
Oberteil	1819	1/2"	 KFR-Ventile Abzweig-T-Ventile	X				
	1819	3/4"			X			
	1819	1"			X			
	1819	1 1/4"					X	
	1819	1 1/2"					X	
	1819	2"					X	
	1819	2 1/2"						X
	1819	3"						X
Oberteil	1821	1/2"	 KFR-Ventile	X				
	1821	3/4"			X			
	1821	1"			X			
	1821	1 1/4"					X	
	1821	1 1/2"					X	
	1821	2"					X	
	1821	2 1/2"						X
	1821	3"						X

Alle Handräder nach Absprache auch in blau lieferbar





Zubehör

Preisgruppe 13

Beschreibung	DN	Zoll / Größe	VE	Bestellnummer	Preis/Stück Euro	Info
 <p>1860 Kegeldichtung (EPDM)</p>	10	3/8	1	0018601000001	2,00	für Durchgangs-und Schrägsitzventile Shore-Härte: 90°
	15	1/2	1	0018601500001	2,25	
	20	3/4	1	0018602000001	2,35	
	25	1	1	0018602500001	2,55	
	32	1 1/4	1	0018603200001	2,90	
	40	1 1/2	1	0018604000001	3,00	
	50	2	1	0018605000001	4,00	
	65	2 1/2	1	0018606500001	5,15	
80	3	1	0018608000001	8,50		
 <p>1861 Kegeldichtung (EPDM)</p>	10	3/8	1	0018611000001	2,00	für Rückschlag-und KFR-Ventile Shore-Härte: 60°
	15	1/2	1	0018611500001	2,45	
	20	3/4	1	0018612000001	2,60	
	25	1	1	0018612500001	2,85	
	32	1 1/4	1	0018613200001	2,60	
	40	1 1/2	1	0018614000001	3,25	
	50	2	1	0018615000001	4,35	
	65	2 1/2	1	0018616500001	5,15	
80	3	1	0018618000001	8,50		
 <p>1862 Kegeldichtung (PTFE)</p>	15	1/2	1	0018621500001	2,95	
	20	3/4	1	0018622000001	3,60	
	25	1	1	0018622500001	4,45	
	32	1 1/4	1	0018623200001	5,85	
	40	1 1/2	1	0018624000001	7,35	
	50	2	1	0018625000001	11,00	
	65	2 1/2	1	0018626500001	14,45	
	80	3	1	0018628000001	22,20	
 <p>1815 O-Ring Oberteildichtung (EPDM)</p>		18x2	1	0018151500215	3,80	
		23x2	1	0018152000215	4,60	
		29x2,5	1	0018152500215	5,70	
		38x2,5	1	0018153200216	7,50	
		43x3	1	0018154000212	9,40	
		55x3	1	0018155000212	14,10	
		71x3	1	0018156500211	18,50	
	83x3	1	0018158000211	28,40		
 <p>1864 Oberteildichtung (Centellen)</p>	8	1/4	1	0018640800001	2,20	
	10	3/8	1	0018641000001	2,20	
	15	1/2	1	0018641500001	2,30	
	20	3/4	1	0018642000001	2,60	
	25	1	1	0018642500001	2,60	
	32	1 1/4	1	0018643200001	2,75	
	40	1 1/2	1	0018644000001	2,85	
	50	2	1	0018645000001	3,15	
65	2 1/2	1	0018646500001	3,85		
80	3	1	0018648000001	5,55		
 <p>1863 Oberteildichtung (PTFE)</p>	15	1/2	1	0018631500002	3,25	
	20	3/4	1	0018632000002	3,85	
	25	1	1	0018632500002	4,60	
	32	1 1/4	1	0018633200002	5,95	
	40	1 1/2	1	0018634000002	7,30	
	50	2	1	0018635000002	9,65	
	65	2 1/2	1	0018636500002	16,55	
	80	3	1	0018638000002	16,55	





Zubehör

Preisgruppe 13

Beschreibung	DN	Zoll	VE	Bestellnummer	Preis/Stück Euro	Info
 1869 Ventilkegel für Rückschlagventile	15	1/2	1	0018691500004	4,10	für Oberteile: 1808
	20	3/4	1	0018692000004	5,35	
	25	1	1	0018692500004	6,00	
	32	1 1/4	1	0018693200004	9,60	
	40	1 1/2	1	0018694000004	11,00	
	50	2	1	0018695000004	14,25	
	65	2 1/2	1	0018696500004	25,35	
80	3	1	0018698000004	27,70		
 1819/1821/1871 Ventilkegel für KFR-Ventile steigende Spindel	15	1/2	1	0018211500004	4,55	für Oberteile: 1819
	20	3/4	1	0018192000004	5,55	
	25	1	1	0018192500004	6,45	
	32	1 1/4	1	0018193200004	10,35	
	40	1 1/2	1	0018194000004	11,65	
	50	2	1	0018195000004	14,85	
	65	2 1/2	1	0018716500004	26,15	
80	3	1	0018718000004	28,85		
 1821 Ventilkegel für KFR-Ventile nichtsteigende Spindel	15	1/2	1	0018211500004	4,55	für Oberteile: 1821
	20	3/4	1	0018212000004	5,70	
	25	1	1	0018212500004	6,65	
	32	1 1/4	1	0018213200004	10,35	
	40	1 1/2	1	0018214000004	11,65	
	50	2	1	0018215000004	14,85	
	65	2 1/2	1	0018216500004	24,25	
80	3	1	0018218000004	26,70		
 1874 Druckfeder für Rückschlagventile	15	1/2	1	0018741500001	2,45	für Oberteile: 1808
	20	3/4	1	0018742000001	2,85	
	25	1	1	0018742500001	2,85	
	32	1 1/4	1	0018743200001	3,35	
	40	1 1/2	1	0018744000001	3,70	
	50	2	1	0018745000001	4,65	
	65	2 1/2	1	0018746500001	8,80	
80	3	1	0018748000001	9,40		
 1819/1821/1876 Druckfeder für KFR-Ventile steigende Spindel	15	1/2	1	0018191500235	2,20	für Oberteile: 1819
	20	3/4	1	0018192000235	2,85	
	25	1	1	0018192500235	2,85	
	32	1 1/4	1	0018193200235	3,35	
	40	1 1/2	1	0018194000235	3,70	
	50	2	1	0018195000235	4,65	
	65	2 1/2	1	0018766500001	7,65	
80	3	1	0018768000001	8,85		

Zubehör

Preisgruppe 13

Beschreibung	DN	Zoll	VE	Bestellnummer	Preis/Stück Euro	Info
 <p>1821/1876 Druckfeder für KFR-Ventile nichtsteigende Spindel</p>	15	1/2	1	0018211500235	2,45	für Oberteile: 1821
	20	3/4	1	0018762000001	2,85	
	25	1	1	0018762500001	2,85	
	32	1 1/4	1	0018213200235	3,35	
	40	1 1/2	1	0018764000001	3,85	
	50	2	1	0018215000235	4,75	
	65	2 1/2	1	0018216500235	4,75	
	80	3	1	0018218000235	4,85	
 <p>1884 Verschraubkappe mit Halteband</p>	15	1/2	1	0018841570001	6,10	aus Polyamid
 <p>1884 Verschraubkappe mit Kette</p>	20	3/4	1	0018842000001	8,80	aus Messing
 <p>1884 Gummidichtung</p>	20	3/4	1	0018842000002	3,35	für Verschraubkappe aus Messing
 <p>1867 Handradschraube</p>	M4 x 7,5		1	0018671000001	2,20	
	M5 x 8,5		1	0018672500001	2,45	
	M6 x 10,5		1	0018674000001	2,85	

Unser Service für Sie:
Wir gewähren 10 Jahre
"Nachkauf-Garantie"
auf unsere Ersatzteile,
ab Kaufdatum.



Dämmschalen

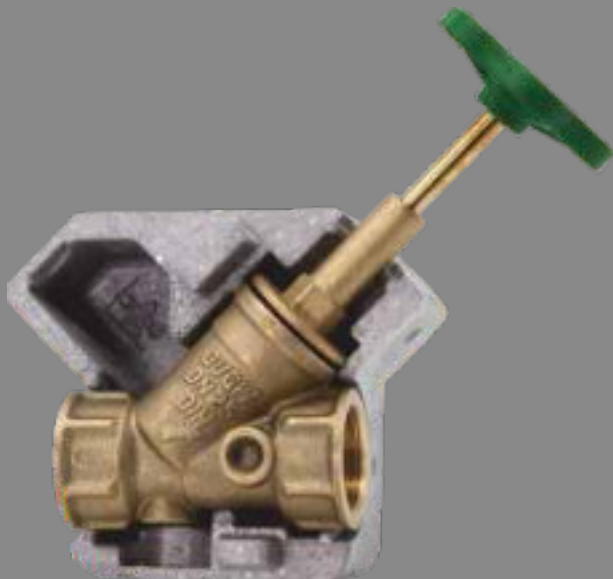

Preisgruppe DG 11 & 12

Dämmschalen aus Neopor

Brandschutzklasse B1 nach DIN 4102

Wärmeleitfähigkeit nach ISO 2581 von
0,032 W/(m*K)

Dämmdicke entsprechend EnEV

Universell einsetzbar für JS-Freistrom- und
KFR-Ventile und Rückflussverhinderer mit
Muffenanschluss









passend für steigende und nichtsteigende Spindel

angeformte Position zur wahlweisen Entfernung
für Entleerungsventile, durch geometrische
Innenkonturen einfachste Montage, selbsthal-
tend ohne Bügel oder Clipse

DÄMMSCHALEN





Freistromventil/Muffenanschluss mit Dämmschale

Preisgruppe DG 11

	Beschreibung	DN	Zoll	VE	Bestellnummer	Preis/Stück Euro	Info
	DG1505						 <p>Für Ventile gilt: DIN-DVGW Schallschutz geprüft (DN 15 - 32)</p> <p>Dämmschale: DA1635 Oberteil: 1816</p>
	Freistromventil	15	Rp 1/2	5	DG15051500001	17,95	
	Muffenanschluss	20	Rp 3/4	4	DG15052000001	25,60	
	mit Dämmschale	25	Rp 1	4	DG15052500001	35,30	
	ohne Entleerung	32	Rp 1 1/4	2	DG15053200001	58,40	
	steigende Spindel	40	Rp 1 1/2	2	DG15054000001	74,10	
	50	Rp 2	1	DG15055000001	108,75		
	DG1510						 <p>Für Ventile gilt: DIN-DVGW Schallschutz geprüft (DN 15 - 32)</p> <p>Dämmschale: DA1635 Entl.ventil: 1831 1/4" Oberteil: 1816 Entl.stopfen: 1836 1/4"</p>
	Freistromventil	15	Rp 1/2	5	DG15101500001	20,90	
	Muffenanschluss	20	Rp 3/4	4	DG15102000001	29,10	
	mit Dämmschale	25	Rp 1	4	DG15102500001	38,50	
	mit Entleerung	32	Rp 1 1/4	2	DG15103200001	62,25	
	steigende Spindel	40	Rp 1 1/2	2	DG15104000001	78,40	
	50	Rp 2	1	DG15105000001	113,40		
	DG1525						 <p>Für Ventile gilt: DIN-DVGW Schallschutz geprüft (DN 15 - 32)</p> <p>Dämmschale: DA1635 Oberteil: 1818</p>
	Freistromventil	15	Rp 1/2	5	DG15251500001	21,00	
	Muffenanschluss	20	Rp 3/4	4	DG15252000001	28,85	
	mit Dämmschale	25	Rp 1	4	DG15252500001	39,15	
	ohne Entleerung	32	Rp 1 1/4	2	DG15253200001	61,50	
	nichtsteigende Spindel	40	Rp 1 1/2	2	DG15254000001	78,30	
	50	Rp 2	1	DG15255000001	115,20		
	DG1530						 <p>Für Ventile gilt: DIN-DVGW Schallschutz geprüft (DN 15 - 32)</p> <p>Dämmschale: DA1635 Entl.ventil: 1831 1/4" Oberteil: 1818 Entl.stopfen: 1836 1/4"</p>
	Freistromventil	15	Rp 1/2	5	DG15301500001	23,85	
	Muffenanschluss	20	Rp 3/4	4	DG15302000001	32,00	
	mit Dämmschale	25	Rp 1	4	DG15302500001	42,40	
	mit Entleerung	32	Rp 1 1/4	2	DG15303200001	66,05	
	nichtsteigende Spindel	40	Rp 1 1/2	2	DG15304000001	82,45	
	50	Rp 2	1	DG15305000001	119,80		

KFR-Ventil/Muffenanschluss mit Dämmschale

Preisgruppe DG 11.1

	Beschreibung	DN	Zoll	VE	Bestellnummer	Preis/Stück Euro	Info
	DG1615 KFR-Ventil mit Prüfschraube Muffenanschluss mit Dämmschale ohne Entleerung steigende Spindel	15	Rp 1/2	5	DG16151500001	21,10	Für Ventile gilt: DIN-DVGW Schallschutz geprüft (DN 15 - 32) Dämmschale: DA1635 Oberteil: 1819
		20	Rp 3/4	4	DG16152000001	28,40	
		25	Rp 1	4	DG16152500001	38,70	
		32	Rp 1 1/4	2	DG16153200001	60,70	
		40	Rp 1 1/2	2	DG16154000001	77,05	
		50	Rp 2	1	DG16155000001	113,65	
	DG1620 KFR-Ventil mit Prüfschraube Muffenanschluss mit Dämmschale mit Entleerung steigende Spindel	15	Rp 1/2	5	DG16201500001	23,45	Für Ventile gilt: DIN-DVGW Schallschutz geprüft (DN 15 - 32) Dämmschale: DA1635 Entl.ventil: 1831 1/4" Oberteil: 1819 Entl.stopfen: 1836 1/4"
		20	Rp 3/4	4	DG16202000001	30,80	
		25	Rp 1	4	DG16202500001	40,75	
		32	Rp 1 1/4	2	DG16203200001	65,35	
		40	Rp 1 1/2	2	DG16204000001	80,90	
		50	Rp 2	1	DG16205000001	116,65	
	DG1625 KFR-Ventil mit Prüfschraube Muffenanschluss mit Dämmschale ohne Entleerung nichtsteigende Spindel	15	Rp 1/2	5	DG16251500001	22,70	Für Ventile gilt: DIN-DVGW Schallschutz geprüft (DN 15 - 32) Dämmschale: DA1635 Oberteil: 1821
		20	Rp 3/4	4	DG16252000001	30,45	
		25	Rp 1	4	DG16252500001	42,40	
		32	Rp 1 1/4	2	DG16253200001	63,65	
		40	Rp 1 1/2	2	DG16254000001	82,15	
		50	Rp 2	1	DG16255000001	120,70	
	DG1630 KFR-Ventil mit Prüfschraube Muffenanschluss mit Dämmschale mit Entleerung nichtsteigende Spindel	15	Rp 1/2	5	DG16301500001	25,95	Für Ventile gilt: DIN-DVGW Schallschutz geprüft (DN 15 - 32) Dämmschale: DA1635 Entl.ventil: 1831 1/4" Oberteil: 1821 Entl.stopfen: 1836 1/4"
		20	Rp 3/4	4	DG16302000001	34,05	
		25	Rp 1	4	DG16302500001	45,90	
		32	Rp 1 1/4	2	DG16303200001	68,80	
		40	Rp 1 1/2	2	DG16304000001	87,85	
		50	Rp 2	1	DG16305000001	125,65	

Rückflussverhinderer/Muffenanschluss mit Dämmschale

Preisgruppe DG 11.2



Beschreibung

DG1325
Rückflussverhinderer
ohne Entleerung
Muffenanschluss
mit Dämmschale

DN	Zoll	VE
15	Rp 1/2	5
20	Rp 3/4	4
25	Rp 1	4
32	Rp 1 1/4	2
40	Rp 1 1/2	2
50	Rp 2	1

Bestellnummer
DG13251500001
DG13252000001
DG13252500001
DG13253200001
DG13254000001
DG13255000001

Preis/Stück Euro
26,15
34,05
44,95
67,20
85,95
122,80

Info

Für Ventile gilt:
DIN-DVGW
Schallschutz geprüft
(DN 15 - 32)



Dämmschale: DA1635
Oberteil: 1820



DG1330
Rückflussverhinderer
mit Entleerung
Muffenanschluss
mit Dämmschale

DN	Zoll	VE
15	Rp 1/2	5
20	Rp 3/4	4
25	Rp 1	4
32	Rp 1 1/4	2
40	Rp 1 1/2	2
50	Rp 2	1

Bestellnummer
DG13301500001
DG13302000001
DG13302500001
DG13303200001
DG13304000001
DG13305000001

Preis/Stück Euro
30,15
37,40
51,85
72,55
92,90
128,30

Für Ventile gilt:
DIN-DVGW
Schallschutz geprüft
(DN 15 - 32)



Dämmschale: DA1635
Entl.ventil: 1831 1/4"
Oberteil: 1820
Entl.stopfen: 1836 1/4"

Rückflussverhinderer mit direktem Pressanschluss und Dämmschale

Preisgruppe DG 12.3



Beschreibung

DG1328
Rückflussverhinderer
ohne Entleerung
Pressanschluss IG
mit Dämmschale

DN	Zoll	VE
15	15	4
20	18	3
20	22	3
25	28	3
32	35	1
40	42	1
50	54	1

Bestellnummer
DG13281500001
DG13281800001
DG13282200001
DG13282800001
DG13283500001
DG13284200001
DG13285400001

Preis/Stück Euro
25,60
31,90
33,60
48,65
78,80
114,35
158,65

Info

Für Ventile gilt:
DIN-DVGW
Schallschutz geprüft
(DN 15 - 32)



Dämmschale: DA1635
Oberteil: 1820



DG1338
Rückflussverhinderer
mit Entleerung
Pressanschluss IG
mit Dämmschale

DN	Zoll	VE
15	15	4
20	18	3
20	22	3
25	28	3
32	35	1
40	42	1
50	54	1

Bestellnummer
DG13381500001
DG13381800001
DG13382200001
DG13382800001
DG13383500001
DG13384200001
DG13385400001

Preis/Stück Euro
28,00
36,40
37,20
53,50
83,25
118,55
162,55









Für Ventile gilt:
DIN-DVGW
Schallschutz geprüft
(DN 15 - 32)



Dämmschale: DA1635
Entl.ventil: 1831 1/4"
Entl.stopfen: 1836 1/4"
Oberteil: 1820
Entl.stopfen: 1836 1/4"

Freistromventile mit direktem Pressanschluss und Dämmschale

Preisgruppe DG 12.3

Beschreibung	DN	Zoll	VE	Bestellnummer	Preis/Stück Euro	Info
 <p>DG1508 Freistromventil Anschluss: IG ohne Entleerung mit Dämmschale steigende Spindel Original Viega Pressnippel</p>	15	15	4	DG15081500001	21,90	 <p>Für Ventile gilt: DIN-DVGW Schallschutz geprüft (DN 15 - 32) Oberteil: 1816 Pressnippel DVGW-geprüft Dämmschale: DA1635</p>
	20	18	3	DG15081800001	31,10	
	20	22	3	DG15082200001	33,75	
	25	28	3	DG15082800001	56,30	
	32	35	1	DG15083500001	93,95	
	40	42	1	DG15084200001	128,80	
	50	54	1	DG15085400001	201,35	
 <p>DG1518 Freistromventil Anschluss: IG mit Entleerung mit Dämmschale steigende Spindel Original Viega Pressnippel</p>	15	15	4	DG15181500001	23,05	 <p>Für Ventile gilt: DIN-DVGW Schallschutz geprüft (DN 15 - 32) Entl.ventil: 1831 1/4" Oberteil: 1816 Pressnippel DVGW-geprüft Dämmschale: DA1635 Entl.stopfen: 1836 1/4"</p>
	20	18	3	DG15181800001	33,25	
	20	22	3	DG15182200001	36,60	
	25	28	3	DG15182800001	59,50	
	32	35	1	DG15183500001	96,60	
	40	42	1	DG15184200001	131,20	
	50	54	1	DG15185400001	204,90	
 <p>DG1528 Freistromventil Anschluss: IG ohne Entleerung mit Dämmschale nichtsteigende Spindel Original Viega Pressnippel</p>	15	15	4	DG15281500001	24,80	 <p>Für Ventile gilt: DIN-DVGW Schallschutz geprüft (DN 15 - 32) Oberteil: 1818 Pressnippel DVGW-geprüft Dämmschale: DA1635</p>
	20	18	3	DG15281800001	34,50	
	20	22	3	DG15282200001	38,05	
	25	28	3	DG15282800001	60,45	
	32	35	1	DG15283500001	98,35	
	40	42	1	DG15284200001	133,70	
	50	54	1	DG15285400001	208,15	
 <p>DG1538 Freistromventil Anschluss: IG mit Entleerung mit Dämmschale nichtsteigende Spindel Original Viega Pressnippel</p>	15	15	4	DG15381500001	26,15	 <p>Für Ventile gilt: DIN-DVGW Schallschutz geprüft (DN 15 - 32) Entl.ventil: 1831 1/4" Oberteil: 1818 Pressnippel DVGW-geprüft Dämmschale: DA1635 Entl.stopfen: 1836 1/4"</p>
	20	18	3	DG15381800001	36,60	
	20	22	3	DG15382200001	40,55	
	25	28	3	DG15382800001	64,00	
	32	35	1	DG15383500001	101,25	
	40	42	1	DG15384200001	138,80	
	50	54	1	DG15385400001	209,80	

KFR-Ventil mit direktem Pressanschluss und Dämmschale

Preisgruppe DG 12.3



Beschreibung

DG1628
KFR-Ventil
mit Prüf schraube
Anschluss: IG
ohne Entleerung
mit Dämmschale
nicht steigende Spindel
Pressnippel

DN	Zoll	VE
15	15	4
20	18	3
20	22	3
25	28	3
32	35	1
40	42	1
50	54	1

Bestellnummer	Preis/Stück Euro
DG16281500001	25,05
DG16281800001	32,00
DG16282200001	35,70
DG16282800001	59,05
DG16283500001	97,05
DG16284200001	136,45
DG16285400001	201,00

Info



Für Ventile gilt:
DIN-DVGW
Schallschutz geprüft
(DN 15 - 32)
Entl.ventil: 1831 1/4"
Oberteil: 1821
Pressnippel
DVGW-geprüft
Dämmschale: DA1635



Beschreibung

DG1638
KFR-Ventil
mit Prüf schraube
Anschluss: IG
mit Entleerung
mit Dämmschale
nicht steigende Spindel
Pressnippel

DN	Zoll	VE
15	15	4
20	18	3
20	22	3
32	28	3
32	35	1
40	42	1
50	54	1

Bestellnummer	Preis/Stück Euro
DG16381500001	26,05
DG16381800001	34,90
DG16382200001	38,60
DG16382800001	62,35
DG16383500001	100,70
DG16384200001	140,15
DG16385400001	204,45



Für Ventile gilt:
DIN-DVGW
Schallschutz geprüft
(DN 15 - 32)
Entl.ventil: 1831 1/4"
Oberteil: 1821
Pressnippel
DVGW-geprüft
Dämmschale: DA1635
Entl.stopfen: 1836 1/4"

Dämmschalen

Preisgruppe DG 12.3



Beschreibung

DA1599
Dämmschale für
JS-Freistrom-
und KFR-Ventile
und Rückflussverhinderer

DN	Zoll	VE
15	1/2"	6
20	3/4"	5
25	1"	5
32	1 1/4"	3
40	1 1/2"	3
50	2"	2

Bestellnummer	Preis/Stück Euro
DA15991500001	20,15
DA15992000001	25,05
DA15992500001	26,65
DA15993200001	32,60
DA15994000001	51,25
DA15995000001	65,35

Info

Für Art-Nr.:
1505-1530
1615-1630
1325-1330
1508-1528
1628-1638
1328-1338



Beschreibung

DA1515
Dämmschale für
JS-Freistrom- und
KFR-Ventile mit AG
und IG

DN	Zoll	VE
15	1/2"	6
20	3/4"	5
25	1"	5
32	1 1/4"	3
40	1 1/2"	3
50	2"	2

Bestellnummer	Preis/Stück Euro
DA15151500001	20,15
DA15152000001	25,05
DA15152500001	26,65
DA15153200001	32,60
DA15154000001	51,25
DA15155000001	65,35

Verbindungstechnik

Die Schlösser Armaturen Verbindungstechnik fertigt individuelle Messingkomponenten, spezialisiert auf Überwurfmutter, stets nach Kundenzeichnung. Die Herstellung erfolgt via Warmpressverfahren auf einer Hatebur AMP20 höchst effizient, da unter anderem die Außenkontur während des Pressvorgangs bereits definiert wird.

Die Zerspanung der Bauteile erfolgt auf Rundtaktanlagen. Bevor die Bauteile verpackt werden, werden diese in der hauseigenen Waschanlage von Emulsion und sämtlichen Spänen befreit.

Technische Daten

Das meist verwendete Material ist CW617N (CuZn-40Pb2), jedoch sind auch andere Materialien, wie z.B bleifreies Sondermessing CW724R (CuZn21Si3P), möglich.

Sonstige Informationen

Auf Wunsch können die Bauteile wärmebehandelt oder oberflächenbeschichtet werden. Je nach Bedarf ist eine Fertigung von Sets (Überwurfmutter, Tülle, EPDM/PTFE-Dichtung) möglich. Diese können auf Wunsch auch in einem Polybeutel mit Kundenlogo verpackt werden.

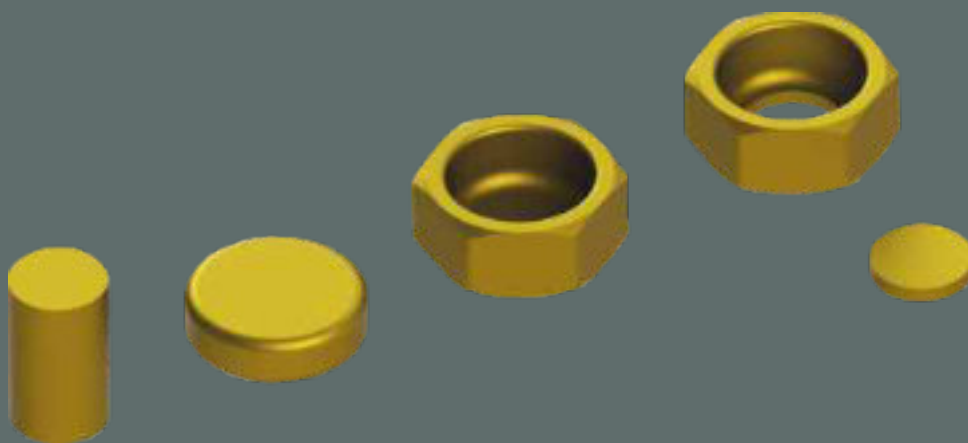

Verbindungstechnik



Formgebung der Außenkontur durch das Warmpressverfahren. Je nach Bauteilabmessung Verwendung des horizontalen (siehe Abb.) oder vertikalen Warmpressverfahrens.

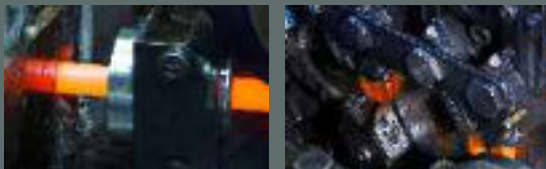

Das horizontale Warmpressverfahren zeichnet sich durch den 3-stufigen Pressvorgang aus, welcher eine hohe Qualität und Effizienz widerspiegelt.

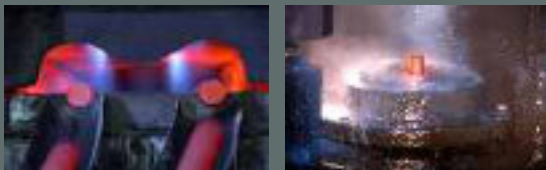

Bei dem vertikalen Warmpressverfahren werden die sogenannten Butzen auf ca. 750 °C erhitzt und in das vorgesehene Gesenk verpresst.



Die Form und Größe der Rohlinge wird individuell nach Kundenvorgabe bestimmt.



Anschließend werden die Rohlinge mittels Stahlkugeln bestrahlt. Durch diverse Transferanlagen werden die Rohlinge gemäß der Kundenzeichnung zerspannt.

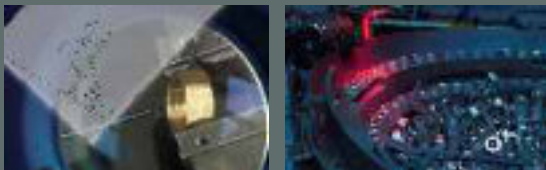

Kontinuierliche Prüfungen sind unser Standard.



Unabhängig von der Größe der Überwurfmutter, unser Maschinenpark bietet Ihnen ein breites Spektrum.



Schlösser Armaturen GmbH & Co. KG
Im Dohm 3
57462 Olpe
Tel. +49 2761 607-0
Fax +49 2761 607-10
info@schloesser-armaturen.de

NEWS auf:

www.schloesser-armaturen.de

Impressum:

Änderungen in Konstruktion und Ausführung sowie Irrtümer und Druckfehler sind vorbehalten.
Nachdruck und fotomechanische Wiedergabe, auch auszugsweise, nur mit ausdrücklicher Genehmigung
der Firma Schlösser Armaturen GmbH & Co. KG, Im Dohm 3, 57462 Olpe. Mit Erscheinen dieser Preisliste
04.2023 werden alle vorherigen Ausgaben ungültig. Alle Preise verstehen sich in Euro zzgl. Mehrwertsteuer.